

### Smlouva o dílo

uzavřená podle § 2586 a násl. zák. č. 89/2012 Sb., občanský zákoník, ve znění pozdějších předpisů  
(dále jen „občanský zákoník“)

#### Smluvní strany

Zhotovitel											Objednatel											
Č. smlouvy	9	1	9	0	7	2	1	0			Č. smlouvy	2	4	/	1	8	0	/	2	0	1	9
Stavona, spol. s r.o.											Česká republika – Nejvyšší kontrolní úřad											
Se sídlem	České Libchavy 177										Se sídlem	Jankovcova 1518/2, Praha 7										
PSČ	561 14										PSČ	170 04										
Zastoupena	Ing. Antonínem Sychrou										Zastoupena	Ing. Vladimírem Sloupem										
Funkce	ředitel										Funkce	ředitelem odboru hospodářské správy										
IČ	15030768										IČ	49370227										
DIČ	CZ15030768										DIČ	není plátce DPH										
Zapsaná v OR	u Krajského soudu v Hradci Králové, oddíl C, vložka 1110																					
Kontaktní osoba/y	Libor Vacík										Kontaktní osoba/y	Ing. Jaroslav Kužel										
Funkce	obchodně-technický zástupce										Funkce	vedoucí oddělení technického										
Tel.	737 231 137										Tel.	602 688 252										
E-mail	l.vacik@stavona.cz										E-mail	jaroslav.kuzel@nku.cz										
Fax											Fax											
Bank. spojení	195145882/0300										Bank. spojení	30027001/0710										

dále též „smluvní strany“

uzavřely v souladu s občanským zákoníkem a na základě výsledku výběrového řízení na veřejnou zakázku malého rozsahu „Dodávka a montáž oken na objekt školicího střediska v Přestavlkách“, tuto smlouvu o dílo (dále jen „smlouva“):

#### I. Účel smlouvy

Účelem smlouvy je snížení energetických ztrát učební části školicího střediska NKÚ v Přestavlkách u Slap nahrazením současných oken, ráků a dveří vč. zárubní severní a západní fasády učební části a spojovacího krčku novými plastovými okny definovanými součinitelem prostupu tepla zasklením  $U_g$  hodnotou  $0,6 \text{ W/m}^2\text{K}$  a nižším a součinitelem prostupu celým oknem  $U_w = 0,81 \text{ W/m}^2\text{K}$  a nižším. Součinitel prostupu tepla zasklení dveří  $U_g$  hodnotou  $0,9 \text{ W/m}^2\text{K}$  a nižším a součinitelem prostupu celými dveřmi  $U_d = 1,2 \text{ W/m}^2\text{K}$  a nižším. Přesný výkaz výměr oken a dveří je uveden v příloze.

#### II. Předmět a místo plnění

1. Předmětem plnění je provedení díla zhotovitelem v rozsahu prací daných cenovou nabídkou zhotovitele, která tvoří přílohu č. 1 této smlouvy, a doplněním uvedeným v příloze č. 2 Skutečné rozměry oken a dveří spočívajícím v uvedení skutečných rozměrů oken a dveří ze zaměření provedeného zhotovitelem a za podmínek stanovených touto smlouvou. Dílem se rozumí:
  - a) Zaměření montážních otvorů pro výrobu nových oken vč. ráků a dveří vč. zárubní na místě

- plnění;
- b) Zaměření, dodání a montáž vnitřních a vnějších parapetů;
  - c) Zaměření, dodání a montáž celostínících žaluzií horizontálních hliníkových;
  - d) Zaměření, dodání a montáž sítí proti hmyzu
  - e) Ochrana nábytku, podlah a dalšího před poškozením;
  - f) Demontáž a ekologická likvidace stávajících oken, parapetů žaluzií a sítí proti hmyzu;
  - g) Dodání a montáž nových oken a dveří vč. zednických prací v souladu s požadavky ČSN 730540-2 a ČSN 746077; Profil celé konstrukce oken a dveří třídy A podle normy ČSN EN 12608 a musí být pohledově shodný s již instalovanými okny a dveřmi na jižní a východní fasádě učební části objektu školicího střediska.
  - h) Funkční napojení nových oken a dveří k obvodovému plášti objektu vč. případných zednických prací v souladu s požadavky ČSN 746077 (bez použití silikonů či tmelů v rozporu s výše uvedenými normami, nátěr fasádní barvou);
  - i) Dodání a funkční napojení elektromechanických zámků dveří (ne řešení mag. uvolnění západky typu BEFO) na elektronický přístupový systém (ACS)
  - j) Po montáži nových oken a dveří celoplošná výmalba dotčených stěn bílou barvou ve stávajícím barevném odstínu;
  - k) Proškolení pracovníků údržby školicího střediska ze seřizování oken a dveří vč. dodání návodů k údržbě/seřízení a k tomu určeného nástroje, pokud se nejedná o běžně dostupný dílenský nástroj (např. šroubovák)
  - l) Seřízení oken a dveří po roce od montáže a protokolárního předání díla
2. Dílo je specifikováno touto smlouvou vč. jejích příloh.
  3. Součástí předmětu plnění je i předání atestů, protokolů o shodě a certifikátů materiálů.
  4. Místem provádění díla je školicí středisko Nejvyššího kontrolního úřadu v Přestavlkách u Slap, č.p. 288, okres Praha - západ, PSČ 252 08.

### III. Cena díla

1. Cena díla je stanovena dohodou smluvních stran na základě cenové nabídky/oceněného položkového soupisu prací (výkaz výměr) a dodávek zhotovitele viz Příloha č. 1 ve výši:

**730 864,76 Kč** bez DPH

**884 346,36 Kč** vč. DPH.

2. Uvedená cena je nejvýše přípustnou pro daný rozsah prací a je závazná po celou dobu provádění díla v termínech podle čl. V. této smlouvy.

### IV. Platební podmínky

1. Zhotovitel je oprávněn fakturovat provedené práce po předání a převzetí bezvadně provedeného díla objednatelům.
2. Splatnost faktury je 30 dnů ode dne doručení daňového dokladu objednateli. Fakturovaná částka je uhrazena dnem odepsání z účtu objednatele ve prospěch účtu zhotovitele.
3. Daňový doklad - faktura musí vždy obsahovat náležitosti účetního dokladu dle zákona č. 563/1991 Sb., o účetnictví, ve znění pozdějších předpisů, daňového dokladu dle zákona č. 235/2004 Sb., o dani z přidané hodnoty, ve znění pozdějších předpisů, a obchodní listiny dle § 435 občanského zákoníku. Na faktuře musí být uvedeno číslo této smlouvy objednatele a přílohou faktury musí být

předávací protokol podepsaný oprávněnou osobou objednatele.

4. Pokud faktura nebude obsahovat náležitosti stanovené právními předpisy a touto smlouvou, nebo bude-li obsahovat nesprávné údaje, je objednatel oprávněn fakturu vrátit se zdůvodněním zhotoviteli k doplnění, opravě či novému vystavení. V takovém případě není objednatel v prodlení s úhradou fakturované částky a doba splatnosti v celé sjednané délce začne plynout až dnem doručení faktury obsahující všechny náležitosti dle této smlouvy objednateli.

#### **V. Doba plnění**

1. Předání staveniště nejdříve 1. 7. 2019  
Předání díla nejpozději do 9. 8. 2019
2. Lhůta pro provedení díla se přiměřeně prodlužuje:
  - a) vzniknou-li v průběhu provádění díla překážky na straně objednatele,
  - b) při dodatečných požadavcích objednatele na stavební úpravy. Přičemž za dodatečný požadavek je považován pouze takový, u kterého je za všech okolností zřejmé, že jej zhotovitel nemohl předvídat při podání nabídky, a který není vynucen okolnostmi nebo stavebními postupy nebo použitými materiály, jejichž volbu ovlivnil zhotovitel.

#### **VI. Ujednání o provádění díla**

1. Zhotovitel je povinen při provádění díla postupovat s odbornou péčí, dílo provádět řádně a včas a dodržovat veškeré obecně závazné právní předpisy a technické normy, zejména všechny bezpečnostní předpisy. Zhotovitel rovněž zodpovídá za to, že práce podle této smlouvy budou prováděny pouze řádně proškolenými a poučenými pracovníky, a to až už jde o pracovníky vlastní nebo pracovníky jiných subjektů, kteří se na zhotovení budou podílet.
2. Zhotovitel je povinen při provádění díla udržovat pořádek, stavebně nezasahovat do sousedních pozemků.
3. Zhotovitel zodpovídá za škody způsobené objednateli nebo třetím osobám opomenutím, nedbalostí nebo neplněním povinností vyplývajících ze zákona, technických nebo jiných norem a této smlouvy. Zhotovitel je povinen způsobenou škodu odstranit bez zbytečného odkladu uvedením v předešlý stav, a není-li to možné, uhradit ji finančně. Veškeré náklady s tím spojené nese zhotovitel. Zhotovitel odpovídá i za škodu způsobenou činností jiných osob, které pro něj části díla provádějí.
4. Jestliže bude zhotoviteli část díla provádět jiná osoba (dále subdodavatel), pak je odpovědnost zhotovitele za tyto části díla stejná, jako by je prováděl sám.
5. Nebezpečí škody na díle nese od počátku zhotovitel, a to až do předání a převzetí díla mezi zhotovitelem a objednatelem.
6. Veškeré odborné práce musí vykonávat pracovníci zhotovitele resp. jeho subdodavatelů mající příslušnou kvalifikaci. Doklad o kvalifikaci pracovníků je zhotovitel na požádání objednatele povinen doložit.
7. Objednatel je oprávněn po zhotoviteli požadovat, aby odvolal jakoukoliv osobu na stavbě se vztahem ke zhotoviteli, která si počíná tak, že to ohrožuje bezpečnost a zdraví svoji či jiných pracovníků na stavbě (to se týká i požívání alkoholických či návykových látek, které snižují jeho pracovní pozornost a povinnosti se při podezření podrobit příslušnému testu).

8. Běžná pracovní doba v pracovních dnech: od 6:30 do 14:30 hod. Po dohodě smluvních stran je možné pracovní dobu upravit.
9. Zhotovitel se zavazuje udržovat při zhotovování díla čistotu a pořádek a je povinen odstraňovat odpady a nečistoty vzniklé jeho pracemi.

#### **VII. Použité materiály a výrobky**

1. Veškeré věci, které jsou potřebné k provedení díla, je povinen opatřit zhotovitel.
2. Pro dílo mohou být použity jen takové výrobky a konstrukce, jejichž vlastnosti z hlediska způsobilosti stavby nebo její části pro navržený účel zaručují, že stavba nebo její část při správném provedení a běžné údržbě po dobu předpokládané existence splňuje požadavky na mechanickou pevnost a stabilitu, požární bezpečnost, hygienu, ochranu zdraví a životního prostředí, bezpečnost při užívání, ochranu proti hluku a na úsporu energie a ochranu tepla.
3. Veškeré materiály a výrobky budou nové, dosud nepoužité.
4. Zhotovitel se zavazuje a ručí za to, že při realizaci díla nepoužije žádný materiál nebo výrobek, o kterém je v době jeho užití známo, že je škodlivý. Pokud tak zhotovitel učiní, je povinen na písemné vyzvání objednatele provést okamžitě nápravu a nést veškeré náklady s tím spojené.
5. Zhotovitel se zavazuje, že k realizaci díla nepoužije materiály nebo výrobky, které nemají požadovanou certifikaci či předepsaný průvodní doklad, je-li to pro jejich použití nezbytné podle příslušných předpisů.
6. Zhotovitel doloží v termínu předání a převzetí díla soubor certifikátů, či jiných průvodních dokladů rozhodujících materiálů a výrobků užitých ke splnění díla.

#### **VIII. Předání díla**

1. Při předání dokončeného díla zhotovitel vyhotoví protokol o předání a převzetí díla. Oboustranným podpisem protokolu dochází k předání díla objednateli.
2. V protokolu o předání a převzetí díla budou uvedeny případné vady nebránící užívání díla s termínem jejich odstranění.

#### **IX. Jakost díla, záruka**

1. Zhotovitel ručí za úplné a kvalitní provedení a funkci předmětu díla v rozsahu a parametrech stanovených touto smlouvou a nestanovuje-li tato smlouva jinak rovněž v rozsahu a parametrech příslušných ČSN, EN a/nebo ISO.
2. Zhotovitel odpovídá za vady, jež má dílo nebo jeho část po dobu **84** měsíců od protokolárního předání předmětu díla s výjimkou materiálů s delší dobou záruky, pro kterou platí záruka garantovaná výrobcem. Kopie dokladů o zárukách předá zhotovitel objednateli při předání díla včetně jejich seznamu a určení záruční doby.
3. Objednatel je v záruční době povinen bez zbytečného odkladu po zjištění vady oznámit vadu zhotoviteli na adresu **Stavona, spol. s r.o., České Libchavy č.p. 177**, e-mailem **j.prachar@stavona.cz** nebo telefonicky **737 231 103**.

4. Zhotovitel je povinen nejpozději do 10 pracovních dnů po obdržení upozornění objednatele odstranit zjištěné vady či nedodělky díla, pokud objednatel nestanoví jinak. Neodstraní-li zhotovitel zjištěné vady či nedodělky ve stanoveném termínu, je objednatel oprávněn pověřit odstraněním vady či nedodělku jinou odborně způsobilou osobu. Veškeré takto vzniklé náklady je zhotovitel povinen objednateli uhradit.

#### **X. Smluvní sankce a cenové ujednání**

1. Při nedodržení ustanovení článku V. odst. 1 této smlouvy o dílo má objednatel nárok na slevu z celkové ceny díla ve výši 0,2 % ceny díla (bez DPH) za každý započatý den prodlení.
2. V případě prodlení objednatele s úhradou ceny díla je zhotovitel oprávněn účtovat objednateli úroky z prodlení ve výši stanovené nařízením vlády č. 351/2013 Sb.

#### **XI. Odstoupení od smlouvy**

1. Objednatel je oprávněn odstoupit od smlouvy zejména z následujících důvodů:
  - a) Zhotovitel je v prodlení s dokončením a předáním díla ve stanoveném termínu podle článku V. odst. 1 delším než 14 dní, vyjma prodlení z důvodů prokazatelně ležících na straně objednatele nebo z důvodu vyšší moci;
  - b) Zhotovitel provádí dílo v rozporu s právními předpisy a s touto smlouvou a nezjedná nápravu, ačkoli byl objednatelem písemně upozorněn a vyzván ke zjednání nápravy;
2. Odstoupení od smlouvy je účinné dnem doručení písemného projevu vůle odstoupit od smlouvy jedné smluvní strany druhé smluvní straně.

#### **XII. Závěrečná ustanovení**

1. Tuto smlouvu lze měnit pouze formou vzestupně očíslovaných písemných dodatků odsouhlasených oběma smluvními stranami.
2. Tato smlouva je vyhotovena ve třech stejnopisech s platností originálu. Po podpisu dva stejnopisy obdrží objednatel a jeden zhotovitel.
3. Není-li touto smlouvou výslovně upraveno jinak, řídí se vztahy mezi smluvními stranami ustanoveními občanského zákoníku a dalšími obecně závaznými právními předpisy a technickými normami.
4. Smluvní strany se zavazují chovat se tak, aby nepoškodily dobré jméno a oprávněné zájmy druhé strany.
5. Veškeré spory budou smluvní strany řešit především společným jednáním s cílem dosáhnout smírného řešení. V případě, že strany nevyřeší spor smírnou cestou, bude řešen soudně. Příslušným soudem je soud v Praze.
6. Obě smluvní strany podpisem této smlouvy vylučují, aby nad rámec jejich výslovných ustanovení byla jakákoliv jejich práva či povinnosti dovozovány z dosavadní praxe či budoucí praxe zavedené mezi smluvními stranami, resp. ze zvyklostí zachovávaných obecně či v odvětví týkajícím se předmětu této smlouvy.
7. Zhotovitel prohlašuje, že zachová mlčenlivost o všech skutečnostech zjištěných při provádění prací v souvislosti s předmětem plnění.

8. Zhotovitel bere na vědomí a výslovně souhlasí se zveřejněním této smlouvy, všech jejích příloh a dodatků na internetových stránkách zadavatele, na e-tržišti a na profilu zadavatele s nepřetržitým dálkovým přístupem.
9. Zhotovitel není oprávněn postoupit práva, povinnosti, závazky ani pohledávky z této smlouvy třetí osobě bez předchozího písemného souhlasu objednatele.
10. Zhotovitel bere na vědomí, že je podle § 2 písm. e) zákona č. 320/2001 Sb., o finanční kontrole ve veřejné správě a o změně některých zákonů (zákon o finanční kontrole) ve znění pozdějších předpisů, osobou povinnou spolupůsobit při výkonu finanční kontroly prováděné v souvislosti s úhradou zboží nebo služeb z veřejných výdajů.
11. Zhotovitel převzal na sebe nebezpečí změny okolností po uzavření této smlouvy, a proto mu nepřisluší domáhat se práv uvedených v § 1765 odst. 1 a § 2620 odst. 2 občanského zákoníku.
12. Obě strany prohlašují, že znění této smlouvy je skutečným projevem jejich pravé a svobodné vůle a na důkaz dohody o celém obsahu smlouvy připojují své podpisy.

Přílohy:

Příloha č. 1 – Nabídka zhotovitele ve formě oceněného výkazu výměr

Příloha č. 2 – Specifikace oken, dveří, parapetů, žaluzií a sítí proti hmyzu po zaměření oken a dveří

V Praze dne 22-05-2019

V Českých Libchavách dne 20. 05. 2019

Nejvyšší kontrolní úřad  
Jankovcova 2  
170 04 Praha 7  
(2)  
-----  
**objednatel**  
Ing. Vladimír Sloup  
ředitel odboru hospodářské správy  
Česká republika – Nejvyšší kontrolní úřad



-----  
**zhotovitel**  
Ing. Antonín Sychra  
ředitel  
Stavona, spol. s r.o.

U každého okna uveďte parametry skla, rámu i celého okna, aby bylo zřejmé z dostupných certifikátů, že okna splňují požadované parametry (g, Uf, Ug, Uw, iEd, iE, iEsw, iEsw, iEsw, iEsw).

Příloha 2.1

Tabulka 2.1 - vřetna okna a dveře jsou zobrazeny na schémata zevnitř

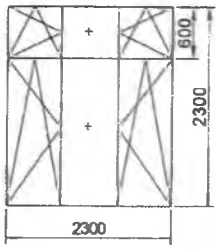
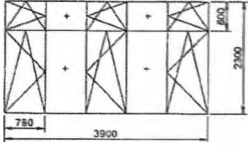
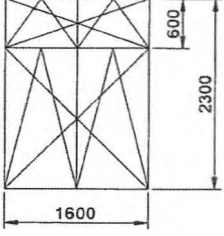
Základní informace o oknech	Informace o materiálu
<p><b>Účel:</b> 2.NP</p> <p><b>Rozměr:</b> 2 300 / 2 300 mm</p>  <p><b>Popis:</b> otevíratelné sklopné</p> <p><b>Kusů:</b> 3 ks</p> <p><b>Základ:</b> NE</p> <p><b>Vnější parapet:</b> Kusů: 3 ks</p> <p><b>Vnější parapet:</b> Kusů: 3 ks</p>	<p><b>Okna:</b> Součinitel prostupu tepla okna Ug musí být 0,6 W/m<sup>2</sup>K a nižší a Uw musí být 0,81 W/m<sup>2</sup>K a nižší, vnitřní rám bílý, vnější rám hnědý (bude upřesněno vzorníkem). Okna i jejich zabudování musí vyhovovat platným předpisům, zejména ČSN 730540-2 a ČSN 746077. Na spodních dílech okna dodat zamýšlené klíčky. Spodní díly okna stavět jako zábradlí, zasklení musí být proto bezpečnostní podle normy ČSN 74 3305 (zasklení A1 podle tabulky C1 přílohy C normy).</p> <p><b>Parametry rámu a okna (Uw):</b> Uf (rám) = 1,0 W/m<sup>2</sup>K, Uw (okno) = 0,81 W/m<sup>2</sup>K</p> <p><b>Parametry skla (Ug):</b> Ug (sklo) = 0,6 W/m<sup>2</sup>K</p> <p><b>Skutečné rozměry:</b> Budou zaměřeny před podpisem smlouvy a budou součástí smlouvy.</p> <p><b>K2 / kus bez DPH:</b> 23057,94      <b>K2 / kus s DPH:</b> 27609,13</p> <p><b>K2 celkem bez DPH:</b> 70173,82      <b>K2 celkem s DPH:</b> 82827,39</p> <p><b>Vnější parapet pro tento typ okna:</b> Skutečné rozměry: Šířka parapetu 100 mm, délka 2300 mm, skutečné rozměry budou zaměřeny před podpisem smlouvy, a budou součástí smlouvy. Další informace: Barva bílá dle vzorníku, výběr barvy před podpisem smlouvy a bude součástí smlouvy.</p> <p><b>K2 / kus bez DPH:</b> 223,49      <b>K2 / kus s DPH:</b> 265,337</p> <p><b>K2 celkem bez DPH:</b> 670,47      <b>K2 celkem s DPH:</b> 794,407</p>
<p><b>Účel:</b> 2.NP</p> <p><b>Rozměr:</b> 3 900 / 2 300 mm</p>  <p><b>Popis:</b> otevíratelné a sklopné</p> <p><b>Kusů:</b> 1 ks</p> <p><b>Základ:</b> NE</p> <p><b>Vnější parapet:</b> Kusů: 1 ks</p> <p><b>Vnější parapet:</b> Kusů: 1 ks</p>	<p><b>Okna:</b> Součinitel prostupu tepla okna Ug musí být 0,6 W/m<sup>2</sup>K a nižší a Uw musí být 0,81 W/m<sup>2</sup>K a nižší, vnitřní rám bílý, vnější rám hnědý (bude upřesněno vzorníkem). Okna i jejich zabudování musí vyhovovat platným předpisům, zejména ČSN 730540-2 a ČSN 746077. Na spodních dílech okna dodat zamýšlené klíčky. Spodní díly okna stavět jako zábradlí, zasklení musí být proto bezpečnostní podle normy ČSN 74 3305 (zasklení A1 podle tabulky C1 přílohy C normy).</p> <p><b>Parametry rámu a okna (Uw):</b> Uf (rám) = 1,0 W/m<sup>2</sup>K, Uw (okno) = 0,81 W/m<sup>2</sup>K</p> <p><b>Parametry skla (Ug):</b> Ug (sklo) = 0,6 W/m<sup>2</sup>K</p> <p><b>Skutečné rozměry:</b> Budou zaměřeny před podpisem smlouvy a budou součástí smlouvy.</p> <p><b>K2 / kus bez DPH:</b> 29071,82      <b>K2 / kus s DPH:</b> 34685,19</p> <p><b>K2 celkem bez DPH:</b> 29071,82      <b>K2 celkem s DPH:</b> 34685,19</p> <p><b>Vnější parapet pro tento typ okna:</b> Skutečné rozměry: Šířka parapetu 100 mm, délka 3900 mm, skutečné rozměry budou zaměřeny před podpisem smlouvy, a budou součástí smlouvy. Další informace: Barva bílá dle vzorníku, výběr barvy před podpisem smlouvy a bude součástí smlouvy.</p> <p><b>K2 / kus bez DPH:</b> 334,38      <b>K2 / kus s DPH:</b> 399,25</p> <p><b>K2 celkem bez DPH:</b> 334,38      <b>K2 celkem s DPH:</b> 399,25</p> <p><b>Vnější parapet pro tento typ okna:</b> Skutečné rozměry: Šířka parapetu 330 mm, délka 3900 mm, skutečné rozměry budou zaměřeny před podpisem smlouvy, a budou součástí smlouvy. Další informace: Barva hnědá dle vzorníku, materiál zářezový hliník, výběr barvy před podpisem smlouvy a bude součástí smlouvy.</p> <p><b>K2 / kus bez DPH:</b> 1748,23      <b>K2 / kus s DPH:</b> 2087,08</p> <p><b>K2 celkem bez DPH:</b> 1748,23      <b>K2 celkem s DPH:</b> 2087,08</p>
<p><b>Účel:</b> 2.NP</p> <p><b>Rozměr:</b> 1 600 / 2 300 mm</p>  <p><b>Popis:</b> otevíratelné a sklopné</p> <p><b>Kusů:</b> 1 ks</p> <p><b>Základ:</b> NE</p> <p><b>Vnější parapet:</b> Kusů: 1 ks</p> <p><b>Vnější parapet:</b> Kusů: 1 ks</p>	<p><b>Okna:</b> Součinitel prostupu tepla okna Ug musí být 0,6 W/m<sup>2</sup>K a nižší a Uw musí být 0,81 W/m<sup>2</sup>K a nižší, vnitřní rám bílý, vnější rám hnědý (bude upřesněno vzorníkem). Okna i jejich zabudování musí vyhovovat platným předpisům, zejména ČSN 730540-2 a ČSN 746077. Na spodních dílech okna dodat zamýšlené klíčky. Spodní díly okna stavět jako zábradlí, zasklení musí být proto bezpečnostní podle normy ČSN 74 3305 (zasklení A1 podle tabulky C1 přílohy C normy).</p> <p><b>Parametry rámu a okna (Uw):</b> Uf (rám) = 1,0 W/m<sup>2</sup>K, Uw (okno) = 0,81 W/m<sup>2</sup>K</p> <p><b>Parametry skla (Ug):</b> Ug (sklo) = 0,6 W/m<sup>2</sup>K</p> <p><b>Skutečné rozměry:</b> Budou zaměřeny před podpisem smlouvy a budou součástí smlouvy.</p> <p><b>K2 / kus bez DPH:</b> 18099,47      <b>K2 / kus s DPH:</b> 21719,36</p> <p><b>K2 celkem bez DPH:</b> 18099,47      <b>K2 celkem s DPH:</b> 21719,36</p> <p><b>Vnější parapet pro tento typ okna:</b> Skutečné rozměry: Šířka parapetu 100 mm, délka 1600 mm, skutečné rozměry budou zaměřeny před podpisem smlouvy, a budou součástí smlouvy. Další informace: Barva bílá dle vzorníku, výběr barvy před podpisem smlouvy a bude součástí smlouvy.</p> <p><b>K2 / kus bez DPH:</b> 100,6      <b>K2 / kus s DPH:</b> 120,72</p> <p><b>K2 celkem bez DPH:</b> 100,6      <b>K2 celkem s DPH:</b> 120,72</p> <p><b>Vnější parapet pro tento typ okna:</b> Skutečné rozměry: Šířka parapetu 330 mm, délka 1600 mm, skutečné rozměry budou zaměřeny před podpisem smlouvy, a budou součástí smlouvy. Další informace: Barva hnědá dle vzorníku, materiál zářezový hliník, výběr barvy před podpisem smlouvy a bude součástí smlouvy.</p> <p><b>K2 / kus bez DPH:</b> 761,77      <b>K2 / kus s DPH:</b> 909,33</p> <p><b>K2 celkem bez DPH:</b> 761,77      <b>K2 celkem s DPH:</b> 909,33</p>

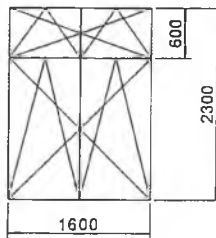
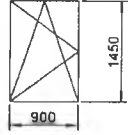
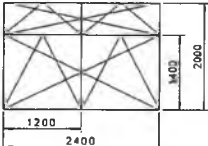
<p>Krček 2.NP</p> <p>Rozměr: 1 600 / 2 300 mm</p> <p>Popis: otevíratelné a sklápěné Kusů: 1 ks</p>  <p>Zahusť: NE</p> <p>Vnitřní parapet: Kusů: 1 ks</p> <p>Vnější parapet: Kusů: 1 ks</p>	<p>Okna:</p> <p>Jedná se o interiérové okna, není požadavek na součinitele prostupu tepla okna, stačí co nejjednodušší okna (dvójvkla), vnitřní rám bílý, vnější rám bílý (bude upřesněno vzorníkem). Okna i jejich zabudování musí vyhovovat platným předpisům, zejména ČSN 730540-2 a ČSN 746077. Na spodních dílech okna dodat zamykací ličky. Spodní díly okna slouží jako zábradlí, zasklení musí být proto bezpečnostní podle normy ČSN 74 3305 (zařazení A1 podle tabulky C1 přílohy C normy).</p> <p>Parametry rámu a okna (Uw): Luf (rám) = 1,0 W/m<sup>2</sup>K, Uw (okno) = 0,81 W/m<sup>2</sup>K Parametry skla (Ug...): Ug (sklo) = 0,6 W/m<sup>2</sup>K Skutečné rozměry: Budou zaměřeny před podpisem smlouvy a budou součástí smlouvy.</p> <p>Kč / kus bez DPH: 15061,34 Kč celkem bez DPH: 15061,34 Kč / kus s DPH: 18023,62 Kč celkem s DPH: 18023,62</p>
<p>Schodiště kuchyně 2.NP</p> <p>Rozměr: 900 / 1 450 mm</p> <p>Popis: otevíratelné a sklápěné Kusů: 1 ks</p>  <p>Zahusť: NE</p> <p>Vnitřní parapet: NE</p> <p>Vnější parapet: Kusů: 1 ks</p>	<p>Okna:</p> <p>Součinitel prostupu tepla okna Ug musí být 0,6 W/m<sup>2</sup>K a nižší a Uw musí být 0,81 W/m<sup>2</sup>K a nižší, vnitřní rám bílý, vnější rám hnědý (bude upřesněno vzorníkem). Okna i jejich zabudování musí vyhovovat platným předpisům, zejména ČSN 730540-2 a ČSN 746077.</p> <p>Parametry rámu a okna (Uw): Luf (rám) = 1,0 W/m<sup>2</sup>K, Uw (okno) = 0,81 W/m<sup>2</sup>K Parametry skla (Ug...): Ug (sklo) = 0,6 W/m<sup>2</sup>K Skutečné rozměry: Budou zaměřeny před podpisem smlouvy a budou součástí smlouvy.</p> <p>Kč / kus bez DPH: 4471,15 Kč celkem bez DPH: 4471,15 Kč / kus s DPH: 5365,38 Kč celkem s DPH: 5365,38</p> <p>Vnitřní parapet pro tento typ okna není potřeba, parapet je keramický tvořený obkládkami.</p> <p>Vnější parapet pro tento typ okna: Skutečné rozměry: Šířka parapetu 170 mm, délka 900 mm, skutečné rozměry budou zaměřeny před podpisem smlouvy, a budou součástí smlouvy. Další informace: Barva hnědá dle vzorníku, materiál tažený hliník, výběr barvy před podpisem smlouvy a bude součástí smlouvy.</p> <p>Kč / kus bez DPH: 297,15 Kč celkem bez DPH: 297,15 Kč / kus s DPH: 356,55 Kč celkem s DPH: 356,55</p>
<p>Síťka a kuchyně 2.NP</p> <p>Rozměr: 2 400 / 2 000 mm</p> <p>Popis: otevíratelné a sklápěné Kusů: 10 ks</p>  <p>Síť proti hmyzu: Kusů: 6 ks</p> <p>Vnitřní parapet: Kusů: 6 ks</p> <p>Vnější parapet: Kusů: 10 ks</p>	<p>Okna:</p> <p>Součinitel prostupu tepla okna Ug musí být 0,6 W/m<sup>2</sup>K a nižší a Uw musí být 0,81 W/m<sup>2</sup>K a nižší, vnitřní rám bílý, vnější rám hnědý (bude upřesněno vzorníkem). Okna i jejich zabudování musí vyhovovat platným předpisům, zejména ČSN 730540-2 a ČSN 746077.</p> <p>Parametry rámu a okna (Uw): Luf (rám) = 1,0 W/m<sup>2</sup>K, Uw (okno) = 0,81 W/m<sup>2</sup>K Parametry skla (Ug...): Ug (sklo) = 0,6 W/m<sup>2</sup>K Skutečné rozměry: Budou zaměřeny před podpisem smlouvy a budou součástí smlouvy.</p> <p>Kč / kus bez DPH: 17099,64 Kč celkem bez DPH: 17099,64 Kč / kus s DPH: 20919,57 Kč celkem s DPH: 20919,57</p> <p>6 ks oken jsou umístěny v kuchyni + 2 okna v jídelně nejbliže kuchyni, okna je nutné zajistit proti vniknutí hmyzu při větrání pevnou síťí proti hmyzu, rám sítě v barvě oken, síť je myšlena sestava síť pro celé okno tj. 1 ks se skládá ze 4 stůl</p> <p>Kč / kus bez DPH: 2247,74 Kč celkem bez DPH: 2247,74 Kč / kus s DPH: 2757,51 Kč celkem s DPH: 2757,51</p> <p>Vnitřní parapet pro tento typ okna šířky cca 180 mm, u 4 ks oken není vnitřní parapet nutný, jedná se o okna v kuchyni a parapetem tvořeným obkládkami</p> <p>Skutečné rozměry: Budou zaměřeny před podpisem smlouvy a budou součástí smlouvy. Další informace: Barva bílá dle vzorníku, výběr před podpisem smlouvy a bude součástí smlouvy.</p> <p>Kč / kus bez DPH: 269,48 Kč celkem bez DPH: 269,48 Kč / kus s DPH: 325,38 Kč celkem s DPH: 325,38</p> <p>Vnější parapet pro tento typ okna šířky cca 160 mm z eloxovaného hliníku v barvě okna (bude upřesněno vzorníkem):</p> <p>Skutečné rozměry: Budou zaměřeny před podpisem smlouvy a budou součástí smlouvy. Další informace: Barva dle vzorníku, výběr barvy před podpisem smlouvy a bude její součástí.</p> <p>Kč / kus bez DPH: 381,81 Kč celkem bez DPH: 381,81 Kč / kus s DPH: 460,60 Kč celkem s DPH: 460,60</p>

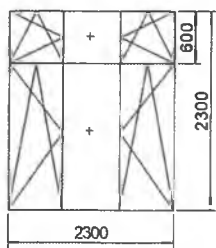
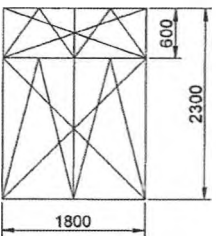
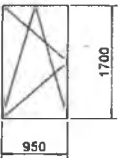

<p>krček 1 NP</p> <p>Rozměr: 2300 / 2300 mm</p> <p>Popis: otevíratelné sklopné Kusů: 3 ks</p>  <p>Žaluzie: NE</p> <p>Vnitřní parapet: Kusů: 3 ks</p> <p>Vnější parapet: Kusů: 3 ks</p>	<p>Součinitel prostupu tepla okna Ug musí být 0,6 W/m<sup>2</sup>K a nižší a Uw musí být 0,81 W/m<sup>2</sup>K a nižší, vnitřní rám hnědý, vnější rám hnědý (bude upřesněno vzorníkem). Okna i jejich zabudování musí vyhovovat platným předpisům, zejména ČSN 730540-2 a ČSN 746077.</p> <p>Parametry rámu a okna (Uw): Uf (rám) = 1,0 W/m<sup>2</sup>K, Uw (okno) = 0,81 W/m<sup>2</sup>K</p> <p>Parametry skla (Ug): Ug (sklo) = 0,6 W/m<sup>2</sup>K</p> <p>Skutečné rozměry: Budou zaměřeny před podpisem smlouvy a budou součástí smlouvy.</p> <p>Kč / kus bez DPH: 20821,36      Kč / kus s DPH: 24965,56 Kč celkem bez DPH: 62463,99      Kč celkem s DPH: 74896,68</p> <p>Skutečné rozměry: Šířka parapetu 120 mm, délka 2300 mm, skutečné rozměry budou zaměřeny před podpisem smlouvy, a budou součástí smlouvy.</p> <p>Další informace: Barva hnědá dle vzorníku, výběr barvy před podpisem smlouvy a bude součástí smlouvy.</p> <p>Kč / kus bez DPH: 550,11      Kč / kus s DPH: 655,63 Kč celkem bez DPH: 1650,33      Kč celkem s DPH: 1966,89</p> <p>Skutečné rozměry: Šířka parapetu 170 mm, délka 2300 mm, skutečné rozměry budou zaměřeny před podpisem smlouvy, a budou součástí smlouvy.</p> <p>Další informace: Barva hnědá dle vzorníku, materiál tažený hliník, výběr barvy před podpisem smlouvy a bude součástí smlouvy.</p> <p>Kč / kus bez DPH: 391,09      Kč / kus s DPH: 473,30 Kč celkem bez DPH: 1173,27      Kč celkem s DPH: 1419,90</p>
<p>krček 1 NP</p> <p>Rozměr: 1800 / 2300 mm</p> <p>Popis: otevíratelné a sklopné Kusů: 1 ks</p>  <p>Žaluzie: NE</p> <p>Vnitřní parapet: Kusů: 1 ks</p> <p>Vnější parapet: Kusů: 1 ks</p>	<p>Součinitel prostupu tepla okna Ug musí být 0,6 W/m<sup>2</sup>K a nižší a Uw musí být 0,81 W/m<sup>2</sup>K a nižší, vnitřní rám hnědý, vnější rám hnědý (bude upřesněno vzorníkem). Okna i jejich zabudování musí vyhovovat platným předpisům, zejména ČSN 730540-2 a ČSN 746077.</p> <p>Parametry rámu a okna (Uw): Uf (rám) = 1,0 W/m<sup>2</sup>K, Uw (okno) = 0,81 W/m<sup>2</sup>K</p> <p>Parametry skla (Ug): Ug (sklo) = 0,6 W/m<sup>2</sup>K</p> <p>Skutečné rozměry: Budou zaměřeny před podpisem smlouvy a budou součástí smlouvy.</p> <p>Kč / kus bez DPH: 27182,74      Kč / kus s DPH: 32581,29 Kč celkem bez DPH: 27182,74      Kč celkem s DPH: 32581,29</p> <p>Skutečné rozměry: Šířka parapetu 120 mm, délka 1800 mm, skutečné rozměry budou zaměřeny před podpisem smlouvy, a budou součástí smlouvy.</p> <p>Další informace: Barva hnědá dle vzorníku, výběr barvy před podpisem smlouvy a bude součástí smlouvy.</p> <p>Kč / kus bez DPH: 446,14      Kč / kus s DPH: 539,36 Kč celkem bez DPH: 446,14      Kč celkem s DPH: 539,36</p> <p>Skutečné rozměry: Šířka parapetu 170 mm, délka 1800 mm, skutečné rozměry budou zaměřeny před podpisem smlouvy, a budou součástí smlouvy.</p> <p>Další informace: Barva hnědá dle vzorníku, materiál tažený hliník, výběr barvy před podpisem smlouvy a bude součástí smlouvy.</p> <p>Kč / kus bez DPH: 323,37      Kč / kus s DPH: 393,75 Kč celkem bez DPH: 323,37      Kč celkem s DPH: 393,75</p>
<p>krček 1 NP</p> <p>Rozměr: 950 / 1700 mm</p> <p>Popis: otevíratelné a sklopné Kusů: 1 ks</p>  <p>Žaluzie: NE</p> <p>Vnitřní parapet: NE</p> <p>Vnější parapet: Kusů: 1 ks</p>	<p>Součinitel prostupu tepla okna Ug musí být 0,6 W/m<sup>2</sup>K a nižší a Uw musí být 0,81 W/m<sup>2</sup>K a nižší, vnitřní rám bílý, vnější rám hnědý (bude upřesněno vzorníkem). Okna i jejich zabudování musí vyhovovat platným předpisům, zejména ČSN 730540-2 a ČSN 746077.</p> <p>Parametry rámu a okna (Uw): Uf (rám) = 1,0 W/m<sup>2</sup>K, Uw (okno) = 0,81 W/m<sup>2</sup>K</p> <p>Parametry skla (Ug): Ug (sklo) = 0,6 W/m<sup>2</sup>K</p> <p>Skutečné rozměry: Budou zaměřeny před podpisem smlouvy a budou součástí smlouvy.</p> <p>Kč / kus bez DPH: 3193,71      Kč / kus s DPH: 3862,47 Kč celkem bez DPH: 3193,71      Kč celkem s DPH: 3862,47</p> <p>Vnější oboustranné stříbrné horizontální hliníkové (H, lamely min. 0,2 mm) žaluzie celostřílné (domykové) pro tento typ okna:</p> <p>Kč / kus bez DPH: 419,09      Kč / kus s DPH: 506,80 Kč celkem bez DPH: 419,09      Kč celkem s DPH: 506,80</p> <p>Vnější parapet pro tento typ okna není požadováno, parapet je keramický tvořený obkladačkami:</p> <p>Skutečné rozměry: Šířka parapetu 130 mm, délka 950 mm, skutečné rozměry budou zaměřeny před podpisem smlouvy, a budou součástí smlouvy.</p> <p>Další informace: Barva hnědá dle vzorníku, materiál tažený hliník, výběr barvy před podpisem smlouvy a bude součástí smlouvy.</p> <p>Kč / kus bez DPH: 107,61      Kč / kus s DPH: 129,11 Kč celkem bez DPH: 107,61      Kč celkem s DPH: 129,11</p>

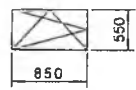
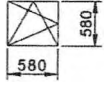
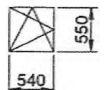
<p>Zátemí kuchyně - chodba 1.NP</p> <p>Rozměr: 850 / 550 mm</p> <p>Popis: sklopné Kusů: 1 ks</p> 	<p>Popis: sklopné Kusů: 1 ks</p> <p>Základ: NE</p> <p>Vnitřní parapet: NE</p> <p>Vnější parapet: Kusů: 1 ks</p>	<p>Oken: Součinitel prostupu tepla okna Ug musí být 0,6 W/m<sup>2</sup>K a nižší a Uw musí být 0,81 W/m<sup>2</sup>K a nižší, vnitřní rám bílý, vnější rám hnědý (bude upřesněno vzorníkem). Okna i jejich zabudování musí vyhovovat platným předpisům, zejména ČSN 730540-2 a ČSN 746077.</p> <p>Parametry rámu a okna (Uw): Uf (rám) = 1,0 W/m<sup>2</sup>K, Uw (okno) = 0,81 W/m<sup>2</sup>K</p> <p>Parametry skla (Ug...): Ug (sklo) = 0,6 W/m<sup>2</sup>K</p> <p>Skutečné rozměry: Budou zaměřeny před podpisem smlouvy a budou součástí smlouvy.</p> <p>Kč / kus bez DPH: 2859,81      Kč / kus s DPH: 3411,37</p> <p>Kč celkem bez DPH: 2859,81      Kč celkem s DPH: 3411,37</p> <p>Vnější parapet pro tento typ okna není potřeba, parapet je keramický tvořený obkladačkami:</p> <p>Vnější parapet pro tento typ okna:</p> <p>Skutečné rozměry: Šířka parapetu 170 mm, délka 850 mm, skutečné rozměry budou zaměřeny před podpisem smlouvy, a budou součástí smlouvy.</p> <p>Další informace: Barva hnědá dle vzorníku, materiál tažený hlínk, výběr barvy před podpisem smlouvy a bude součástí smlouvy.</p> <p>Kč / kus bez DPH: 187,11      Kč / kus s DPH: 228,49</p> <p>Kč celkem bez DPH: 187,11      Kč celkem s DPH: 228,49</p>
<p>Zátemí kuchyně - odpadky 1.NP</p> <p>Rozměr: 580 / 580 mm</p> <p>Popis: sklopné Kusů: 1 ks</p> 	<p>Popis: sklopné Kusů: 1 ks</p> <p>Základ: NE</p> <p>Síť proti hmyzu: Kusů: 1 ks</p> <p>Vnitřní parapet: NE</p> <p>Vnější parapet: Kusů: 1 ks</p>	<p>Oken: Součinitel prostupu tepla okna Ug musí být 0,6 W/m<sup>2</sup>K a nižší a Uw musí být 0,81 W/m<sup>2</sup>K a nižší, vnitřní rám bílý, vnější rám hnědý (bude upřesněno vzorníkem). Okna i jejich zabudování musí vyhovovat platným předpisům, zejména ČSN 730540-2 a ČSN 746077.</p> <p>Parametry rámu a okna (Uw): Uf (rám) = 1,0 W/m<sup>2</sup>K, Uw (okno) = 0,81 W/m<sup>2</sup>K</p> <p>Parametry skla (Ug...): Ug (sklo) = 0,6 W/m<sup>2</sup>K</p> <p>Skutečné rozměry: Budou zaměřeny před podpisem smlouvy a budou součástí smlouvy.</p> <p>Kč / kus bez DPH: 2182,49      Kč / kus s DPH: 2680,00</p> <p>Kč celkem bez DPH: 2182,49      Kč celkem s DPH: 2680,00</p> <p>okna je umístěno v zátemí kuchyně, okna je nutné zajistit proti vniknutí hmyzu při větrání pevnou sítí proti hmyzu, rám sítě v barvě okna</p> <p>Kč / kus bez DPH: 173,83      Kč / kus s DPH: 213,41</p> <p>Kč celkem bez DPH: 173,83      Kč celkem s DPH: 213,41</p> <p>Vnější parapet pro tento typ okna není potřeba, parapet je keramický tvořený obkladačkami:</p> <p>Vnější parapet pro tento typ okna:</p> <p>Skutečné rozměry: Šířka parapetu 170 mm, délka 580 mm, skutečné rozměry budou zaměřeny před podpisem smlouvy, a budou součástí smlouvy.</p> <p>Další informace: Barva hnědá dle vzorníku, materiál tažený hlínk, výběr barvy před podpisem smlouvy a bude součástí smlouvy.</p> <p>Kč / kus bez DPH: 148,38      Kč / kus s DPH: 183,09</p> <p>Kč celkem bez DPH: 148,38      Kč celkem s DPH: 183,09</p>
<p>Zátemí kuchyně - sklad brambor 1.NP</p> <p>Rozměr: 540 / 550 mm</p> <p>Popis: sklopné Kusů: 1 ks</p> 	<p>Popis: sklopné Kusů: 1 ks</p> <p>Základ: NE</p> <p>Síť proti hmyzu: Kusů: 1 ks</p> <p>Vnitřní parapet: NE</p> <p>Vnější parapet: Kusů: 1 ks</p>	<p>Oken: Součinitel prostupu tepla okna Ug musí být 0,6 W/m<sup>2</sup>K a nižší a Uw musí být 0,81 W/m<sup>2</sup>K a nižší, vnitřní rám bílý, vnější rám hnědý (bude upřesněno vzorníkem). Okna i jejich zabudování musí vyhovovat platným předpisům, zejména ČSN 730540-2 a ČSN 746077.</p> <p>Parametry rámu a okna (Uw): Uf (rám) = 1,0 W/m<sup>2</sup>K, Uw (okno) = 0,81 W/m<sup>2</sup>K</p> <p>Parametry skla (Ug...): Ug (sklo) = 0,6 W/m<sup>2</sup>K</p> <p>Skutečné rozměry: Budou zaměřeny před podpisem smlouvy a budou součástí smlouvy.</p> <p>Kč / kus bez DPH: 2485,95      Kč / kus s DPH: 3023,29</p> <p>Kč celkem bez DPH: 2485,95      Kč celkem s DPH: 3023,29</p> <p>okna je umístěno v zátemí kuchyně, okna je nutné zajistit proti vniknutí hmyzu při větrání pevnou sítí proti hmyzu, rám sítě v barvě okna</p> <p>Kč / kus bez DPH: 273,83      Kč / kus s DPH: 336,61</p> <p>Kč celkem bez DPH: 273,83      Kč celkem s DPH: 336,61</p> <p>Vnější parapet pro tento typ okna není potřeba, parapet je keramický tvořený obkladačkami:</p> <p>Vnější parapet pro tento typ okna:</p> <p>Skutečné rozměry: Šířka parapetu 170 mm, délka 540 mm, skutečné rozměry budou zaměřeny před podpisem smlouvy, a budou součástí smlouvy.</p> <p>Další informace: Barva hnědá dle vzorníku, materiál tažený hlínk, výběr barvy před podpisem smlouvy a bude součástí smlouvy.</p> <p>Kč / kus bez DPH: 142,65      Kč / kus s DPH: 176,18</p> <p>Kč celkem bez DPH: 142,65      Kč celkem s DPH: 176,18</p>

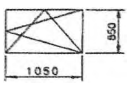
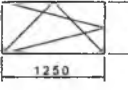
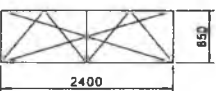
<p>zářeni kuchyně - úpravná zeleň 1.NP</p> <p>Rozměr: 1050 / 850 mm</p> <p>Popis: sklopné Kusů: 1 ks</p>  <p>Základ: NE</p> <p>Sít proti hmyzu: Kusů: 1 ks</p> <p>Vnitřní parapet: NE</p> <p>Vnější parapet: Kusů: 1 ks</p>	<p>Ořezání: Součinitel prostupu tepla okna Ug musí být 0,6 W/m<sup>2</sup>K a nižší a Uw musí být 0,81 W/m<sup>2</sup>K a nižší, vnitřní rám bílý, vnější rám hnědý (bude upřesněno vzorníkem). Okna i jejich zabudování musí vyhovovat platným předpisům, zejména ČSN 730540-1 a ČSN 746077.</p> <p>Parametry rámu a okna (Uw): k/U (ram) = 1,0 W/m<sup>2</sup>K, Uw (okno) = 0,81 W/m<sup>2</sup>K</p> <p>Parametry skla (Ug, Uj): Ug (sklo) = 0,6 W/m<sup>2</sup>K Budou zaměřeny před podpisem smlouvy a budou součástí smlouvy.</p> <p>Skutečné rozměry:</p> <p>Ks: <input type="text" value="1"/> Kč / kus bez DPH: <input type="text" value="910,01"/> Kč / kus s DPH: <input type="text" value="910,01"/> Kč celkem bez DPH: <input type="text" value="910,01"/> Kč celkem s DPH: <input type="text" value="910,01"/></p> <p>Okno je umístěno ve společném otvoru o šířce 2400 mm s následujícím oknem (sklad masa 1.NP). Nutno obě okna spojit rozbořovacím profilem. Z vnější strany nutno jeden větší parapet sítě 2500 mm</p>
<p>zářeni kuchyně - sklad masa 1.NP</p> <p>Rozměr: 1250 / 900 mm</p> <p>Popis: sklopné Kusů: 1 ks</p>  <p>Základ: NE</p> <p>Sít proti hmyzu: Kusů: 1 ks</p> <p>Vnitřní parapet: NE</p> <p>Vnější parapet: Kusů: NE</p>	<p>Ořezání: Součinitel prostupu tepla okna Ug musí být 0,6 W/m<sup>2</sup>K a nižší a Uw musí být 0,81 W/m<sup>2</sup>K a nižší, vnitřní rám bílý, vnější rám hnědý (bude upřesněno vzorníkem). Okna i jejich zabudování musí vyhovovat platným předpisům, zejména ČSN 730540-1 a ČSN 746077.</p> <p>Parametry rámu a okna (Uw): k/U (ram) = 1,0 W/m<sup>2</sup>K, Uw (okno) = 0,81 W/m<sup>2</sup>K</p> <p>Parametry skla (Ug, Uj): Ug (sklo) = 0,6 W/m<sup>2</sup>K Budou zaměřeny před podpisem smlouvy a budou součástí smlouvy.</p> <p>Skutečné rozměry:</p> <p>Ks: <input type="text" value="1"/> Kč / kus bez DPH: <input type="text" value="0"/> Kč / kus s DPH: <input type="text" value="0"/> Kč celkem bez DPH: <input type="text" value="0"/> Kč celkem s DPH: <input type="text" value="0"/></p> <p>Okno je umístěno v zářeni kuchyně, okno je nutné zajistit proti vniknutí hmyzu při větrání pevnou sítí proti hmyzu, rám sítě v barvě oken</p>
<p>zář: kuchyně - sklad masa, zprac. masa, mandl 1.NP</p> <p>Rozměr: 2400 / 850 mm</p> <p>Popis: sklopné Kusů: 3 ks</p>  <p>Základ: NE</p> <p>Sít proti hmyzu: Kusů: 3 ks</p> <p>Vnitřní parapet: NE</p> <p>Vnější parapet: Kusů: 3 ks</p>	<p>Ořezání: Součinitel prostupu tepla okna Ug musí být 0,6 W/m<sup>2</sup>K a nižší a Uw musí být 0,81 W/m<sup>2</sup>K a nižší, vnitřní rám bílý, vnější rám hnědý (bude upřesněno vzorníkem). Okna i jejich zabudování musí vyhovovat platným předpisům, zejména ČSN 730540-1 a ČSN 746077.</p> <p>Parametry rámu a okna (Uw): k/U (ram) = 1,0 W/m<sup>2</sup>K, Uw (okno) = 0,81 W/m<sup>2</sup>K</p> <p>Parametry skla (Ug, Uj): Ug (sklo) = 0,6 W/m<sup>2</sup>K Budou zaměřeny před podpisem smlouvy a budou součástí smlouvy.</p> <p>Skutečné rozměry:</p> <p>Ks: <input type="text" value="3"/> Kč / kus bez DPH: <input type="text" value="7750,03"/> Kč / kus s DPH: <input type="text" value="7750,03"/> Kč celkem bez DPH: <input type="text" value="7750,03"/> Kč celkem s DPH: <input type="text" value="7750,03"/></p> <p>Okno je umístěno v zářeni kuchyně, okno je nutné zajistit proti vniknutí hmyzu při větrání pevnou sítí proti hmyzu, rám sítě v barvě oken sítí je myšlena sestava sítí pro celé okno tj. 1 ks se skládá ze 2 sítí</p> <p>Ks: <input type="text" value="3"/> Kč / kus bez DPH: <input type="text" value="737,21"/> Kč / kus s DPH: <input type="text" value="737,21"/> Kč celkem bez DPH: <input type="text" value="737,21"/> Kč celkem s DPH: <input type="text" value="737,21"/></p> <p>Vnější parapet pro tento typ okna: Sklená parapetu 170 mm, délka 2400 mm, skutečné rozměry budou zaměřeny před podpisem smlouvy, a budou součástí smlouvy. Další informace: Barva hnědá dle vzorníku, materiál tažený hliník, výběr barvy před podpisem smlouvy a bude součástí smlouvy.</p> <p>Ks: <input type="text" value="3"/> Kč / kus bez DPH: <input type="text" value="409,43"/> Kč / kus s DPH: <input type="text" value="409,43"/> Kč celkem bez DPH: <input type="text" value="409,43"/> Kč celkem s DPH: <input type="text" value="409,43"/></p>

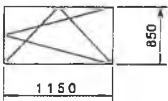
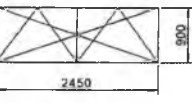
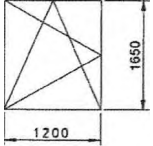
<p>prádelna 1. NP</p> <p>Rozměr: 1150 / 850 mm</p>  <p>Popis: sklápěné Kusů: 1 ks</p> <p>Základ: NE</p> <p>Sít proti hmyzu: Kusů: 1 ks</p> <p>Vnitřní parapet: NE</p> <p>Vnější parapet: Kusů: 1 ks</p>	<p>Otčina: Součinitel prostupu tepla okna Ug musí být 0,6 W/m<sup>2</sup>K a nižší a U<sub>w</sub> musí být 0,81 W/m<sup>2</sup>K a nižší, vnitřní rám bílý, vnější rám hnědý (bude upřesněno vzorníkem). Okna i jejich zabudování musí vyhovovat platným předpisům, zejména ČSN 730540-2 a ČSN 746077.</p> <p>Parametry rámu a okna (U<sub>w</sub>): U<sub>w</sub> (rám) = 1,0 W/m<sup>2</sup>K, U<sub>w</sub> (okno) = 0,81 W/m<sup>2</sup>K U<sub>g</sub> (sklo) = 0,6 W/m<sup>2</sup>K Skutečné rozměry: Budou zaměřeny před podpisem smlouvy a budou součástí smlouvy.</p> <p>Kč / kus bez DPH: 1747,21 Kč celkem bez DPH: 1747,21 Kč / kus s DPH: 2073,56 Kč celkem s DPH: 2073,56</p>
<p>dielselagrat 1. NP</p> <p>Rozměr: 2450 / 900 mm</p>  <p>Popis: sklápěné Kusů: 1 ks</p> <p>Základ: NE</p> <p>Sít proti hmyzu: NE</p> <p>Vnitřní parapet: Kusů: 1 ks</p> <p>Vnější parapet: Kusů: 1 ks</p>	<p>Otčina: Součinitel prostupu tepla okna Ug musí být 0,6 W/m<sup>2</sup>K a nižší a U<sub>w</sub> musí být 0,81 W/m<sup>2</sup>K a nižší, vnitřní rám bílý, vnější rám hnědý (bude upřesněno vzorníkem). Okna i jejich zabudování musí vyhovovat platným předpisům, zejména ČSN 730540-2 a ČSN 746077.</p> <p>Parametry rámu a okna (U<sub>w</sub>): U<sub>w</sub> (rám) = 1,0 W/m<sup>2</sup>K, U<sub>w</sub> (okno) = 0,81 W/m<sup>2</sup>K U<sub>g</sub> (sklo) = 0,6 W/m<sup>2</sup>K Skutečné rozměry: Budou zaměřeny před podpisem smlouvy a budou součástí smlouvy.</p> <p>Kč / kus bez DPH: 8074,51 Kč celkem bez DPH: 8074,51 Kč / kus s DPH: 9689,41 Kč celkem s DPH: 9689,41</p>
<p>chodba, foyer 1. NP</p> <p>Rozměr: 1200 / 1650 mm</p>  <p>Popis: sklápěné, otevíravé Kusů: 1 ks</p> <p>Základ: 1 ks</p> <p>Sít proti hmyzu: NE</p> <p>Vnitřní parapet: NE</p> <p>Vnější parapet: Kusů: 1 ks</p>	<p>Otčina: Součinitel prostupu tepla okna Ug musí být 0,6 W/m<sup>2</sup>K a nižší a U<sub>w</sub> musí být 0,81 W/m<sup>2</sup>K a nižší, vnitřní rám bílý, vnější rám hnědý (bude upřesněno vzorníkem). Okna i jejich zabudování musí vyhovovat platným předpisům, zejména ČSN 730540-2 a ČSN 746077.</p> <p>Parametry rámu a okna (U<sub>w</sub>): U<sub>w</sub> (rám) = 1,0 W/m<sup>2</sup>K, U<sub>w</sub> (okno) = 0,81 W/m<sup>2</sup>K U<sub>g</sub> (sklo) = 0,6 W/m<sup>2</sup>K Skutečné rozměry: Budou zaměřeny před podpisem smlouvy a budou součástí smlouvy.</p> <p>Kč / kus bez DPH: 2882,78 Kč celkem bez DPH: 2882,78 Kč / kus s DPH: 3461,36 Kč celkem s DPH: 3461,36</p>

**dveře k telocvičně**

Rozměr: 1 800 / 2 400 mm

Popis: dvoukřídlé dveře  
Kusů: 1 ks

**Dveře:** Součinitel prostupu tepla dveří Ug musí být 0,9 W/m<sup>2</sup>K a nižší a Ud musí být 1,2 W/m<sup>2</sup>K a nižší, vnitřní rám bílý, vnější rám hnědý (bude upřesněno vzorníkem).  
Parametry rámu a okna (Uw):  
Parametry skla (Ug...):  
Skutečné rozměry:  
Další informace:

Uf (rám) - 1,65 W/m<sup>2</sup>K, Ud (dveře) - 1,1 W/m<sup>2</sup>K  
Ug (sklo) - 0,9 W/m<sup>2</sup>K  
Budou zaměřeny před podpisem smlouvy a budou součástí smlouvy.

Sklo průsvitné typu "kura". Konstrukce dveří bude dodána včetně elektromechanického samozamykacího rámu (ne mag. řešení typu BEFO, např. ABLOY), který bude ovládán pomocí instalovaného systému ACS přes napětí 12 V, viz prohlídka na místě plnění. Dodávka vč. prahů. Kování křídla křídla.

Kč / kus bez DPH: 20407,1      Kč / kus s DPH: 24488,52  
Kč celkem bez DPH: 20407,1      Kč celkem s DPH: 24488,52

**dveře do zátěží kuchyně**

Rozměr: 1 400 / 2 400 mm

Popis: dvoukřídlé dveře  
Kusů: 1 ks

**Dveře:** Součinitel prostupu tepla dveří Ug musí být 0,9 W/m<sup>2</sup>K a nižší a Ud musí být 1,2 W/m<sup>2</sup>K a nižší, vnitřní rám bílý, vnější rám hnědý (bude upřesněno vzorníkem).  
Parametry rámu a okna (Uw):  
Parametry skla (Ug...):  
Skutečné rozměry:  
Další informace:

Uf (rám) - 1,65 W/m<sup>2</sup>K, Ud (dveře) - 1,1 W/m<sup>2</sup>K  
Ug (sklo) - 0,9 W/m<sup>2</sup>K  
Budou zaměřeny před podpisem smlouvy a budou součástí smlouvy.

Sklo průsvitné typu "kura". Konstrukce dveří bude dodána včetně elektromechanického samozamykacího rámu (ne mag. řešení typu BEFO, např. ABLOY), který bude ovládán pomocí instalovaného systému ACS přes napětí 12 V, viz prohlídka na místě plnění. Dodávka vč. prahů. Kování křídla křídla.

Kč / kus bez DPH: 18472,35      Kč / kus s DPH: 22351,54  
Kč celkem bez DPH: 18472,35      Kč celkem s DPH: 22351,54

**Okna celkem: (pro doplnění do tabulky č. 2)**

Kč bez DPH: 38879,45      Kč s DPH: 46839,96

**Pomocné výpočty:**

Okna	Celkem materiál Kč bez DPH	Celkem materiál Kč s DPH
Sítě proti hmyzu	1000,00	1190,00
Zaluzie	500,00	595,00
Parapety vnitřní	1000,00	1190,00
Parapety vnější	1000,00	1190,00
<b>Celkem</b>	<b>3500,00</b>	<b>4175,00</b>

Poznámka k barevnému odlišení polí:  
 Tyto pole slouží k vyplňování, v případě čísel nejsou automaticky dopočítávány.  
 Tyto pole jsou automaticky počítány.

V Českých Libchavách dne 23.04.2019

Za zhotovitele: Stavona spol. s r. o.  
Česke Libchavy 177  
Česke Libchavy  
561 14

Podpis s razítkem: Ing. Antonín Šachta, inženýr

**STAVONA®**  
 Stavona, spol. s r.o., Štá 14, České Libchavy 177  
 tel.: +420 465 802 129 e-mail: info@stavona.cz  
 IČ: 15030763 DIČ: CZ15030763

Příloha č. 1

Tabulka č. 2 Kč bez DPH      Kč s DPH

Celkem materiál z tabulky č. 1 (okna, parapety, žaluzie)		
Případné doplňkové informace:	/	
	pokud je okenní síť proti hmyzu požadována na vícečlenné okno = pak jsou v ceně sítě proti hmyzu na všechna otevír	
Celkem materiál z tabulky č. 1 (okna, dveře, parapety, žaluzie, síť proti hmyzu)	334 793,14 Kč	394 802,24 Kč

	Případné poznámky k položce:	
Demontáž stávajících oken		24 200,00 Kč      29 282,00 Kč
Likvidace stávajících oken		7 960,00 Kč      9 631,60 Kč
Práce (montáž oken, dveří, parapetů, žaluzií, sítě proti hmyzu)		107 548,46 Kč      130 133,64 Kč

Ostatní		
Popis:	utěsnění interiérové i exteriérové strany vč. montáže, dveřní automarické zámky 2ks EL 460	
	44 378,68 Kč	53 698,20 Kč

Celkem práce a doplňkový materiál	184 087,14 Kč	222 745,44 Kč
-----------------------------------	---------------	---------------

Celkem malířské práce	m <sup>2</sup>	Kč / m <sup>2</sup> bez DPH		
	220	47,88		

Případné doplňkové informace: nedílnou součástí rozpočtu je cenová nabídka fi. Stavona, číslo nabídky 91907210  
 Poznámka k malířským pracem: Plocha byla spočítána pro účely výběrové řízení podle následujících parametrů: obvod oken v šíři 0,5 m a plochy stěn, ve kterých jsou okna měněny.

Celkem výměna oken: (vyplňuje se do automatických tabulek TENDERMARKETU)	730 864,76 Kč	884 346,36 Kč
--	---------------	---------------

Poznámka k barevnému odlišení polí:

- Tyto buňky slouží k vyplňování, v případě čísel nejsou automaticky dopočítávány.
- Tyto buňky jsou automaticky počítány.
- Tyto buňky jsou automaticky počítány.

V \_\_\_\_\_ Českých Líbchavách \_\_\_\_\_ dne \_\_\_\_\_ 23.04.2019

Za zhotovitele: \_\_\_\_\_ Stavona, spol. s r. o.  
 \_\_\_\_\_ České Líbchavy 177  
 \_\_\_\_\_ České Líbchavy  
 \_\_\_\_\_ 561 14

Podpis s razítkem: Ing. Antonín Sychra, ředitel

značková okna a dveře 001

STAVONA®

Stavona, spol. s r.o., 561 14 České Líbchavy 177  
 tel.: +420 465 502 123 e-mail: info@stavona.cz  
 IČ: 15030768 DIČ: CZ15030768

Akce: Slapy nad Vltavou Přestavky u Slap 288

Pro: Nejvyšší kontrolní úřad

Praha 7, Holešovice, ulice Jankovcova  
1518/2

Hlavní charakteristika předkládané zakázky (podrobnosti a případné odchylky jsou uvedeny u jednotlivých pozic):

<b>Barva:</b>	<b>2*bílá/mooreiche</b>	<b>Systém:</b>	<b>Forte3S</b>
<b>Sklo (Výplň):</b>	<b>4-16-4-16-4 Ug0,6Rw34,t74,g53</b>	<b>Barva těsnění:</b>	<b>3černá</b>
	<b>Střední: -A161A161 teplý rámeček 2x16mm černý</b>	<b>Kování:</b>	<b>Maco</b>
		<b>Barva závěsů:</b>	<b>krytky bílé</b>

řádek 1.

č.pozice: 1

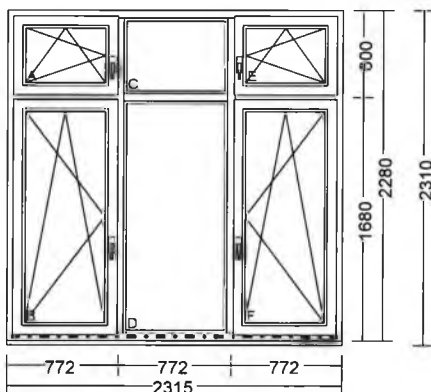
**1F.1.1 okno - SVT3490****3 Ks**

Práce na místě:

Montáž do připraveného ostění  
 Demontáž špaletového nebo ocelového okna  
 Oprava interiér.ostění po jednoduch.okně  
 Likvidace a odvoz původních otvor.výplní  
 Montáž vnitřního parapetu  
 Montáž vnějšího parapetu  
 Drobná oprava ostění exteriéru  
 Vnitřní uzávěr připojovací spáryT11  
 Vnější uzávěr připojovací spáryT24  
 Vnější uzávěr připojovací spáry(dole)T31  
 Manipulace

M:1:50

<b>Kování:</b>	otevíravé a sklopné pravé, čtvrtá poloha kliky-spárové větrání, bezpečnost kování Q(q)	pole:	E, F
	otevíravé a sklopné levé, čtvrtá poloha kliky-spárové větrání, bezpečnost kování Q(q)	pole:	A, B
<b>Upřesnění skla (výplně):</b>	4-16-4-16-4 Ug0,6Rw34,t74,g53 Střední: -A161A161 teplý rámeček 2x16mm černý 6,8-16-4-16-4 Ug0,6Rw36,t73,g52, ČSN12600:1B1/npd/npd,EN1627:RC1N(P2A) Střední: -A161A161 teplý rámeček 2x16mm černý	pole:	A, C, E
<b>Rozšíření(Spoje):</b>	zazdivací lišta(st.) 30 bílá	pole:	B, D, F

Příslušenství:

-okenní klika Harmony se zámkem bílá	2 Ks
-okenní klika Harmony bílá	2 Ks
-interiérový plastový komůrkový parapet, barva bílá hloubka 125mm(M)	2,33 m
-boční krytka pl. komůrkového parapetu, barva bílá RAL9016	1 Ks
-exteriérový hliníkový tažený parapet, barva hnědá ELOX hloubka 320mm(M)	2,32 m
utěsnění interiérové i exteriérové strany připojovací spáry (70twSb)	12,27 m
utěsnění exteriérové strany připojovací spáry (15ilM)	7,14 m
-pár plast.bočních krytek Al.parapetu š.320mm, barva hnědá ELOX	1 Ks

patro chodba

řádek 2.

č.pozice: 2

skupina výrobků: okna - SVT3490

1 Ks

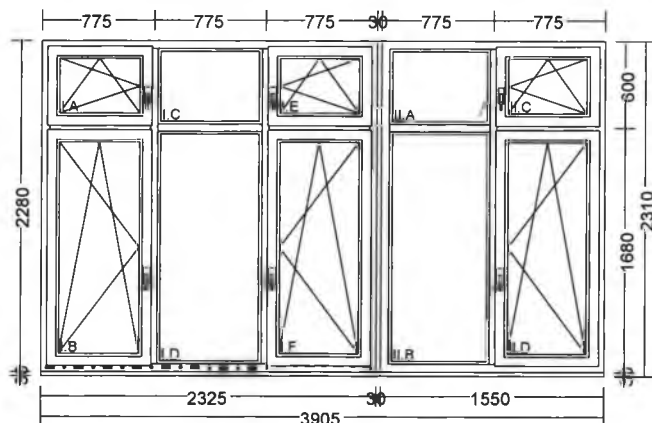

M:1:50

Práce na místě:

Montáž do připraveného ostění  
 Demontáž špaletového nebo ocelového okna  
 Oprava interiér.ostění po jednoduch.okně  
 Likvidace a odvoz původních otvor.výplní  
 Montáž vnitřního parapetu  
 Montáž vnějšího parapetu  
 Drobná oprava ostění exteriéru  
 Vnitřní uzávěr připojovací spáryT11  
 Vnější uzávěr připojovací spáryT24  
 Vnější uzávěr připojovací spáry(dole)T31  
 Manipulace

Kování: ,otevíravé a sklopné pravé, pole: I.E, I.F, II.C,  
 čtvrtá poloha kliky-spárové větrání, bezpečnost kování Q(q) II.D  
 ,otevíravé a sklopné levé, pole: I.A, I.B  
 čtvrtá poloha kliky-spárové větrání, bezpečnost kování Q(q)

Upřesnění skla (výplně): 4-16-4-16-4 Ug0,6Rw34,t74,g53 pole: I.A, I.C, I.E,  
 II.A, II.C

Střední: -A161A161 teplý rámeček 2x16mm černý  
 6,8-16-4-16-4 Ug0,6Rw36,t73,g52, pole: I.B, I.D, I.F,  
 ČSN12600:1B1/npd/npd,EN1627:RC1N(P2A) II.B, II.D

Rozšíření(Spoje): spoj82 SyKo B1/14,8 (30) bílá/mooreiche  
 zazdivací lišta(st.) 30 bílá

Příslušenství:

-okenní klika Harmony se zámkem bílá	3 Ks
-okenní klika Harmony bílá	3 Ks
-interiérový plastový komůrkový parapet, barva bílá hloubka 125mm(M)	3,92 m
-boční krytka pl. komůrkového parapetu, barva bílá RAL9016	1 Ks
-exteriérový hliníkový tažený parapet, barva hnědá ELOX hloubka 320mm(M)	3,91 m
utěsnění interiérové i exteriérové strany připojovací spáry (70twSb)	17,04 m
utěsnění exteriérové strany připojovací spáry (15ilM)	8,73 m
-pár plast.bočních krytek Al.parapetu š.320mm, barva hnědá ELOX	1 Ks

patro chodba

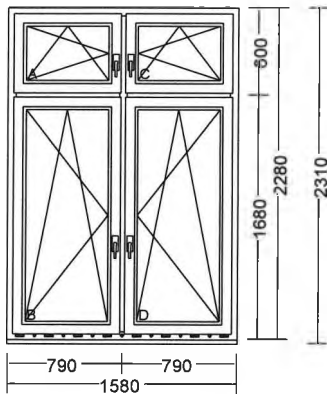

řádek 3.

č.pozice: **3****1F.1.1 okno - SVT3490****1 Ks**

Práce na místě:

Montáž do připraveného ostění  
 Demontáž špaletového nebo ocelového okna  
 Oprava interiér.ostění po jednoduch.okně  
 Likvidace a odvoz původních otvor.výplní  
 Montáž vnitřního parapetu  
 Montáž vnějšího parapetu  
 Drobná oprava ostění exteriéru  
 Vnitřní uzávěr připojovací spáryT11  
 Vnější uzávěr připojovací spáryT24  
 Vnější uzávěr připojovací spáry(dole)T31  
 Manipulace

M:1:50

Kování:	otevíravé a sklopné pravé, čtvrtá poloha kliky-spárové větrání, bezpečnost kování Q(q)	pole:	C, D
	otevíravé a sklopné levé, čtvrtá poloha kliky-spárové větrání, bezpečnost kování Q(q)	pole:	A, B
U přesnění skla (výplně):	4-16-4-16-4 Ug0,6Rw34,t74,g53 Střední: -A161A161 teplý rámeček 2x16mm černý	pole:	A, C
	6,8-16-4-16-4 Ug0,6Rw36,t73,g52, ČSN12600:1B1/npd/npd,EN1627:RC1N(P2A) Střední: -A161A161 teplý rámeček 2x16mm černý	pole:	B, D
Rozšíření(Spoje):	zazdivací lišta(st.) 30 bílá		

Příslušenství:

-okenní klika Harmony se zámkem bílá	2 Ks
-okenní klika Harmony bílá	2 Ks
-interiérový plastový komůrkový parapet, barva bílá hloubka 125mm(M)	1,59 m
-boční krytka pl. komůrkového parapetu, barva bílá RAL9016	1 Ks
-exteriérový hliníkový tažený parapet, barva hnědá ELOX hloubka 320mm(M)	1,59 m
utěsnění interiérové i exteriérové strany připojovací spáry (70twSb)	10,06 m
utěsnění exteriérové strany připojovací spáry (15ilM)	6,40 m
-pár plast.bočních krytek Al.parapetu š.320mm, barva hnědá ELOX	1 Ks

**patro chodba**

řádek 4.

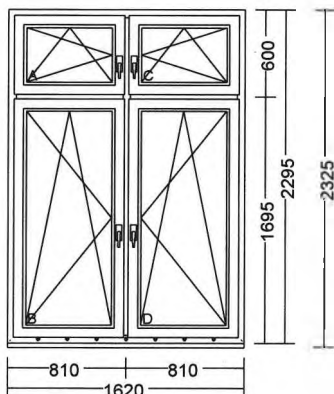
č.pozice: **4****1F.1.1 okno - SVT3490****1 Ks**

Práce na místě:

Montáž do připraveného ostění  
 Demontáž špaletového nebo ocelového okna  
 Oprava interiér.ostění po jednoduch.okně  
 Likvidace a odvoz původních otvor.výplní  
 Montáž vnitřního parapetu  
 Manipulace

Systém: Forte  
 Barva: 1bílá

M:1:50

Kování:	otevíravé a sklopné pravé, čtvrtá poloha kliky-spárové větrání, bezpečnost kování Q(×)	pole:	C, D
	otevíravé a sklopné levé, čtvrtá poloha kliky-spárové větrání, bezpečnost kování Q(×)	pole:	A, B
Sklo (Výplň):	4-18-4 Ug1,1 Rw32,t82,g64 Střední: -A181 teplý rámeček 18mm černý		

Upřesnění skla (výplně): 6,8-16-4 Ug1,1 Rw35,t81,g59, ČSN12600:1B1/npd,EN1627:RC1N(P2A)	pole:	B, D
Střední: -A161 teplý rámeček 16mm černý		
4-18-4 Ug1,1 Rw32,t82,g64	pole:	A, C
Střední: -A181 teplý rámeček 18mm černý		
Rozšíření(Spoje): zazdívací lišta(st.) 30 bílá		

## Příslušenství:

-okenní klika Harmony se zámkem bílá	2 Ks
-okenní klika Harmony bílá	2 Ks
-interiérový plastový komůrkový parapet, barva bílá hloubka 125mm(M)	1,62 m
-interiérový plastový komůrkový parapet, barva bílá hloubka 175mm(M)	1,62 m
-boční krytka pl. komůrkového parapetu, barva bílá RAL9016	2 Ks

## patro interiér schody

řádek 5. č.pozice: 5

1F.1.1 okno - SVT3490

1 Ks

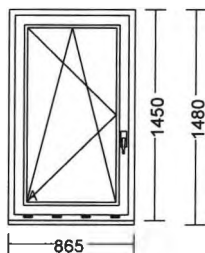

M:1:50

Práce na místě: Demontáž špaletového nebo ocelového okna  
Oprava interiér.ostění po jednoduch.okně  
Likvidace a odvoz původních otvor.výplní  
Montáž vnějšího parapetu  
Drobná oprava ostění exteriéru  
Vnitřní uzávěr připojovací spáryT11  
Montáž do připraveného ostění(mzl)  
Vnější uzávěr připojovací spáryT24  
Vnější uzávěr připojovací spáry(dole)T31  
Montáž a demontáž pomocného lešení[87]

Manipulace

Kování: otevíravé a sklopné levé, čtvrtá poloha kliky-spárové větrání, bezpečnost kování Q(q)	pole:	A
Doplňky: okenní klika Harmony bílá	Ks :	1
Rozšíření(Spoje): zazdívací lišta(st.) 30 bílá		

## Příslušenství:

-exteriérový hliníkový tažený parapet, barva hnědá ELOX hloubka 165mm(M)	0,85 m
utěsnění interiérové i exteriérové strany připojovací spáry (70twSb)	6,26 m
utěsnění exteriérové strany připojovací spáry (15ilM)	4,03 m
-pár plast.bočních krytek Al.parapetu š.165mm, barva hnědá ELOX	1 Ks

řádek 6. č.pozice: 6

1F.1.1 okno - SVT3490

4 Ks

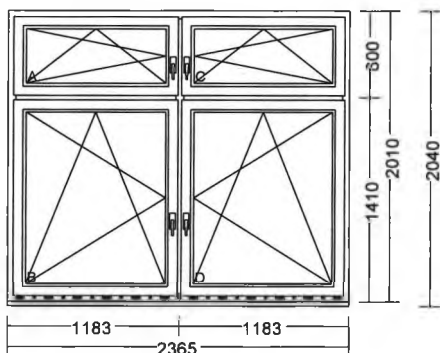

M:1:50

Práce na místě: Montáž do připraveného ostění  
Demontáž špaletového nebo ocelového okna  
Oprava interiér.ostění po jednoduch.okně  
Likvidace a odvoz původních otvor.výplní  
Montáž vnitřního parapetu  
Montáž vnějšího parapetu  
Drobná oprava ostění exteriéru  
Vnitřní uzávěr připojovací spáryT11  
Vnější uzávěr připojovací spáryT24  
Vnější uzávěr připojovací spáry(dole)T31  
Manipulace

Kování: otevíravé a sklopné pravé, čtvrtá poloha kliky-spárové větrání, bezpečnost kování Q(q)	pole:	C, D
otevíravé a sklopné levé, čtvrtá poloha kliky-spárové větrání, bezpečnost kování Q(q)	pole:	A, B
Doplňky: okenní klika Harmony bílá	Ks :	4
Rozšíření(Spoje): zazdívací lišta(st.) 30 bílá		

## Příslušenství:

-interiérový plastový komůrkový parapet, barva bílá hloubka 225mm(M)	2,37 m
-boční krytka pl. komůrkového parapetu, barva bílá RAL9016	1 Ks
-exteriérový hliníkový tažený parapet, barva hnědá ELOX hloubka 165mm(M)	2,34 m
utěsnění interiérové i exteriérové strany připojovací spáry (70twSb)	11,88 m
utěsnění exteriérové strany připojovací spáry (15ilM)	6,65 m
-pár plast.bočních krytek Al.parapetu š.165mm, barva hnědá ELOX	1 Ks

**Horní křídla používat pouze jako sklopná. Otevírat jen pro mytí.**

## jídelna

řádek 7.

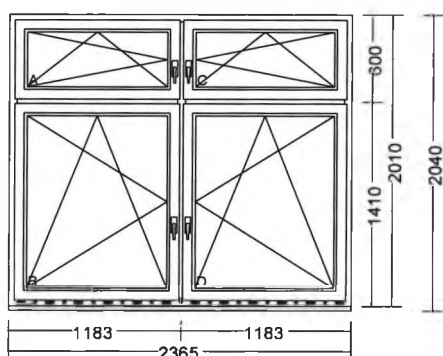
č.pozice: **6A****1F.1.1 okno - SVT3490****2 Ks**

Práce na místě:

Montáž do připraveného ostění  
 Demontáž špaletového nebo ocelového okna  
 Oprava interiér.ostění po jednoduch.okně  
 Likvidace a odvoz původních otvor.výplní  
 Montáž sítě proti hmyzu HDL  
 Montáž vnitřního parapetu  
 Montáž vnějšího parapetu  
 Drobná oprava ostění exteriéru  
 Vnitřní uzávěr připojovací spáryT11  
 Vnější uzávěr připojovací spáryT24  
 Vnější uzávěr připojovací spáry(dole)T31  
 Manipulace

M:1:50

Kování:	otevíravé a sklopné pravé, čtvrtá poloha kliky-spárové větrání, bezpečnost kování Q(q)	pole:	C, D
	otevíravé a sklopné levé, čtvrtá poloha kliky-spárové větrání, bezpečnost kování Q(q)	pole:	A, B
Doplňky:	okenní klika Harmony bílá	Ks :	4
Rozšíření(Spoje):	zazdivací lišta(st.) 30 bílá		

Příslušenství:

-sít' proti hmyzu pevná, barva rámečku hnědá pro montáž zevnitř, síťovina šedá (M)	4 Ks
-interiérový plastový komůrkový parapet, barva bílá hloubka 225mm(M)	2,37 m
-boční krytka pl. komůrkového parapetu, barva bílá RAL9016	1 Ks
-exteriérový hliníkový tažený parapet, barva hnědá ELOX hloubka 165mm(M)	2,34 m
utěsnění interiérové i exteriérové strany připojovací spáry (70twSb)	11,88 m
utěsnění exteriérové strany připojovací spáry (15ilM)	6,65 m
-pár plast.bočních krytek Al.parapetu š.165mm, barva hnědá ELOX	1 Ks

**Horní křídla používat pouze jako sklopná. Otevírat jen pro mytí.**

**jídelna - 2x se sítěmi**

řádek 8.

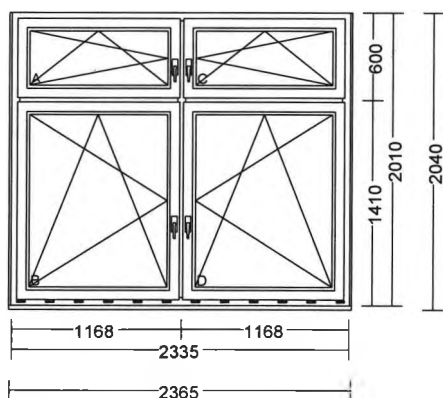
č.pozice: **6B****1F.1.1 okno - SVT3490****4 Ks**

M:1:50

Práce na místě:

Montáž do připraveného ostění  
 Demontáž špaletového nebo ocelového okna  
 Oprava interiér.ostění po jednoduch.okně  
 Likvidace a odvoz původních otvor.výplní  
 Montáž sítě proti hmyzu HDL  
 Montáž vnějšího parapetu  
 Drobná oprava ostění exteriéru  
 Vnitřní uzávěr připojovací spáryT11  
 Vnější uzávěr připojovací spáryT24  
 Vnější uzávěr připojovací spáry(dole)T31  
 Manipulace

Kování:	otevíravé a sklopné pravé, čtvrtá poloha kliky-spárové větrání, bezpečnost kování Q(q)	pole:	C, D
	otevíravé a sklopné levé, čtvrtá poloha kliky-spárové větrání, bezpečnost kování Q(q)	pole:	A, B
Doplňky:	okenní klika Harmony bílá	Ks :	4
Rozšíření(Spoje):	rozšíření(82) 15 bílá/mooreiche zazdivací lišta(st.) 30 bílá		

Příslušenství:

-sít' proti hmyzu pevná, barva rámečku hnědá	4 Ks
pro montáž zevnitř, síťovina šedá (M)	
-exteriérový hliníkový tažený parapet, barva hnědá ELOX	2,34 m
hloubka 165mm(M)	
utěsnění interiérové i exteriérové strany	11,88 m
připojovací spáry (70twSb)	
utěsnění exteriérové strany	6,65 m
připojovací spáry (15ilM)	
-pár plast.bočních krytek Al.parapetu š.165mm, barva hnědá ELOX	1 Ks

**Horní křídla používat pouze jako sklopná. Otevírat jen pro mytí.**

**kuchyň - vč. sítí, bez pi**

řádek 9.

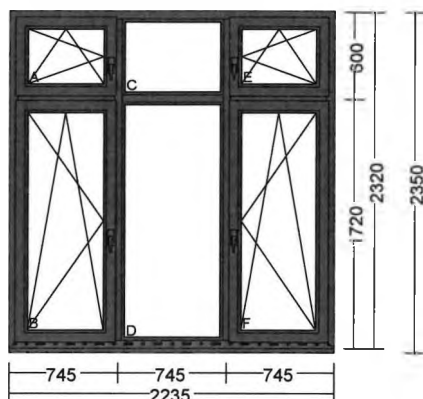
č.pozice: **7A****1F.1.1 okno - SVT3490****1 Ks**

M:1:50

Práce na místě:

Montáž do připraveného ostění  
 Demontáž špaletového nebo ocelového okna  
 Oprava interiér.ostění po jednoduch.okně  
 Likvidace a odvoz původních otvor.výplní  
 Montáž vnitřního parapetu  
 Montáž vnějšího parapetu  
 Drobná oprava ostění exteriéru  
 Vnitřní uzávěr připojovací spáryT11  
 Vnější uzávěr připojovací spáryT24  
 Vnější uzávěr připojovací spáry(dole)T31  
 Manipulace

Barva: 3\*mooreiche/mooreiche  
 Barva krytek: krytky hnědé

Kování:	otevíravé a sklopné pravé, čtvrtá poloha kliky-spárové větrání, bezpečnost kování Q(q)	pole:	E, F
	otevíravé a sklopné levé, čtvrtá poloha kliky-spárové větrání, bezpečnost kování Q(q)	pole:	A, B
Doplňky:	okenní klika Harmony hnědá	Ks :	4
Rozšíření(Spoje):	zazdivací lišta(st.) 30 bílá		

Příslušenství:

-exteriérový hliníkový tažený parapet, barva hnědá ELOX hloubka 180mm(M)	2,24 m
-interiérový plastový komůrkový parapet, barva Tmavý dub R03 hloubka 125mm(M)	2,24 m
-boční krytka plastového parapetu, barva ořech oboustranná 600mm	1 Ks
utěsnění interiérové i exteriérové strany připojovací spáry (70twSb)	12,11 m
utěsnění exteriérové strany připojovací spáry (15ilM)	7,14 m
-pár plast.bočních krytek Al.parapetu š.180mm, barva hnědá ELOX	1 Ks

## přízemí vchod dolů

řádek 10.

č.pozice: 7B

### 1F.1.1 okno - SVT3490

1 Ks

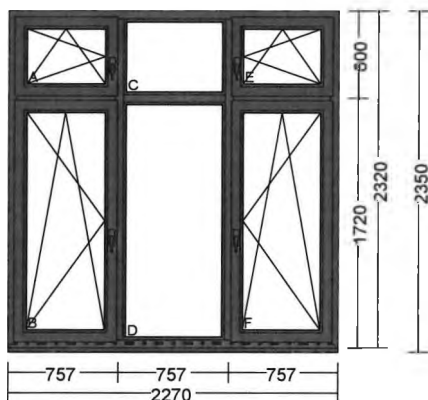

Práce na místě:

Montáž do připraveného ostění  
 Demontáž špaletového nebo ocelového okna  
 Oprava interiér.ostění po jednoduch.okně  
 Likvidace a odvoz původních otvor.výplní  
 Montáž vnitřního parapetu  
 Montáž vnějšího parapetu  
 Drobná oprava ostění exteriéru  
 Vnitřní uzávěr připojovací spáry T11  
 Vnější uzávěr připojovací spáry T24  
 Vnější uzávěr připojovací spáry (dole) T31  
 Manipulace

Barva: 3\*mooreiche/mooreiche  
 Barva krytek: krytky hnědé

M:1:50

Kování:	„otevíravé a sklopné pravé, čtvrtá poloha kliky-spárové větrání, bezpečnost kování Q(q)“	pole:	E, F
	„otevíravé a sklopné levé, čtvrtá poloha kliky-spárové větrání, bezpečnost kování Q(q)“	pole:	A, B
Doplňky:	okenní klika Harmony hnědá	Ks :	4
Rozšíření(Spoje):	zazdivací lišta(st.) 30 bílá		

Příslušenství:

-exteriérový hliníkový tažený parapet, barva hnědá ELOX hloubka 165mm(M)	2,28 m
-interiérový plastový komůrkový parapet, barva Tmavý dub R03 hloubka 125mm(M)	2,28 m
-boční krytka plastového parapetu, barva ořech oboustranná 600mm	1 Ks
utěsnění interiérové i exteriérové strany připojovací spáry (70twSb)	12,21 m
utěsnění exteriérové strany připojovací spáry (15ilM)	7,17 m
-pár plast.bočních krytek Al.parapetu š.165mm, barva hnědá ELOX	1 Ks

## přízemí vchod nahoru vlevo

řádek 11.

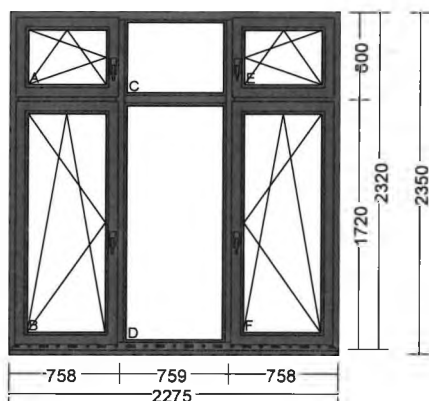
č.pozice: **7C****1F.1.1 okno - SVT3490****1 Ks**

Práce na místě:

Montáž do připraveného ostění  
 Demontáž špaletového nebo ocelového okna  
 Oprava interiér.ostění po jednoduch.okně  
 Likvidace a odvoz původních otvor.výplní  
 Montáž vnitřního parapetu  
 Montáž vnějšího parapetu  
 Drobná oprava ostění exteriéru  
 Vnitřní uzávěr připojovací spáryT11  
 Vnější uzávěr připojovací spáryT24  
 Vnější uzávěr připojovací spáry(dole)T31  
 Manipulace

Barva: 3\*mooreiche/mooreiche  
 Barva krytek: krytky hnědé

M:1:50

Kování: ,otevíravé a sklopné pravé, pole: E, F  
 ,čtvrtá poloha kliky-spárové větrání, bezpečnost kování Q(q)  
 ,otevíravé a sklopné levé, pole: A, B  
 ,čtvrtá poloha kliky-spárové větrání, bezpečnost kování Q(q)

Doplňky: okenní klika Harmony hnědá Ks : 4

Rozšíření(Spoje): zazdivací lišta(st.) 30 bílá

Příslušenství:

-exteriérový hliníkový tažený parapet, barva hnědá ELOX 2,28 m  
 hloubka 180mm(M)  
 -interiérový plastový komůrkový parapet, barva Tmavý dub R03 2,28 m  
 hloubka 125mm(M)  
 -boční krytka plastového parapetu, barva ořech 1 Ks  
 oboustranná 600mm  
 utěsnění interiérové i exteriérové strany 12,23 m  
 připojovací spáry (70twSb)  
 utěsnění exteriérové strany 7,18 m  
 připojovací spáry (15ilM)  
 -pár plast.bočních krytek Al.parapetu š.180mm, barva hnědá ELOX 1 Ks

**přízemí vchod vpravo**

řádek 12.

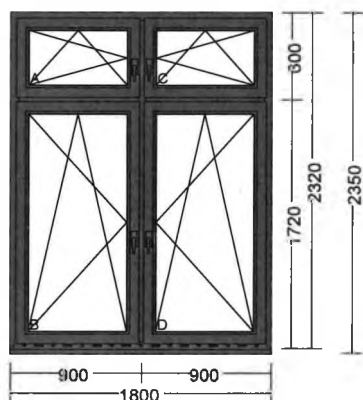
č.pozice: **8****1F.1.1 okno - SVT3490****1 Ks**

Práce na místě:

Montáž do připraveného ostění  
 Demontáž špaletového nebo ocelového okna  
 Oprava interiér.ostění po jednoduch.okně  
 Likvidace a odvoz původních otvor.výplní  
 Montáž vnitřního parapetu  
 Montáž vnějšího parapetu  
 Drobná oprava ostění exteriéru  
 Vnitřní uzávěr připojovací spáryT11  
 Vnější uzávěr připojovací spáryT24  
 Vnější uzávěr připojovací spáry(dole)T31  
 Manipulace

Barva: 3\*mooreiche/mooreiche  
 Barva krytek: krytky hnědé

M:1:50

Kování: ,otevíravé a sklopné pravé, pole: C, D  
 ,čtvrtá poloha kliky-spárové větrání, bezpečnost kování Q(q)  
 ,otevíravé a sklopné levé, pole: A, B  
 ,čtvrtá poloha kliky-spárové větrání, bezpečnost kování Q(q)

Doplňky: okenní klika Harmony hnědá Ks : 4

Rozšíření(Spoje): zazdivací lišta(st.) 30 bílá

Příslušenství:

-exteriérový hliníkový tažený parapet, barva hnědá ELOX hloubka 180mm(M)	1,72 m
-interiérový plastový komůrkový parapet, barva Tmavý dub R03 hloubka 125mm(M)	1,80 m
-boční krytka plastového parapetu, barva ořech oboustranná 600mm	1 Ks
utěsnění interiérové i exteriérové strany připojovací spáry (70twSb)	10,80 m
utěsnění exteriérové strany připojovací spáry (15ilM)	6,70 m
-pár plast.bočních krytek Al.parapetu š.180mm, barva hnědá ELOX	1 Ks

**Horní křídla používat pouze jako sklopná. Otevírat jen pro mytí.**

## přízemí vchod

řádek 13.

č.pozice: 9

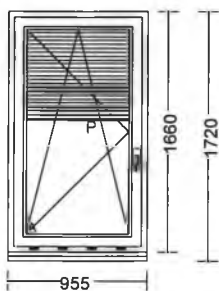
**1F.1.1 okno - SVT3490****1 Ks**

M:1:50

Práce na místě:

Montáž do připraveného ostění  
Demontáž špaletového nebo ocelového okna  
Montáž horizontální žaluzie(roletky)  
Oprava interiér.ostění po jednoduch.okně  
Likvidace a odvoz původních otvor.výplní  
Montáž vnějšího parapetu  
Drobná oprava ostění exteriéru  
Vnitřní uzávěr připojovací spáryT11  
Vnější uzávěr připojovací spáryT24  
Vnější uzávěr připojovací spáry(dole)T31  
Manipulace

Kování: ,otevíravé a sklopné levé, čtvrtá poloha kliky-spárové větrání, bezpečnost kování Q(q)	pole:	A
Doplňky: okenní klika Harmony bílá	Ks :	1
Rozšíření(Spoje): rozšíření(70) 30 bílá zazdívací lišta(st.) 30 bílá		

Příslušenství:

-žaluzie-Mona IID, lamela Al.25mm okr met. č.10711, žebříček červ.-hnědý lamely horizontální, horní profil + dolní zatěžovací lišta bílé RAL9010, interiérová, domykavá, ovládání řetízkem vpravo (M)c	1 Ks
-pár distančních podložek žaluzie RAL9010	1,00 Pár
-exteriérový hliníkový tažený parapet, barva hnědá ELOX hloubka 150mm(M)	0,95 m
utěsnění interiérové i exteriérové strany připojovací spáry (70twSb)	7,01 m
utěsnění exteriérové strany připojovací spáry (15ilM)	4,60 m
-pár plast.bočních krytek Al.parapetu š.150mm, barva hnědá ELOX	1 Ks

## přízemí kancelář

řádek 14.

č.pozice: 10

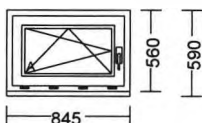
**1F.1.1 okno - SVT3490****1 Ks**

M:1:50

Práce na místě:

Montáž do připraveného ostění  
Demontáž špaletového nebo ocelového okna  
Oprava interiér.ostění po jednoduch.okně  
Likvidace a odvoz původních otvor.výplní  
Montáž vnějšího parapetu  
Drobná oprava ostění exteriéru  
Vnitřní uzávěr připojovací spáryT11  
Vnější uzávěr připojovací spáryT24  
Vnější uzávěr připojovací spáry(dole)T31  
Manipulace

Kování: ,otevíravé a sklopné levé, čtvrtá poloha kliky-spárové větrání, bezpečnost kování Q(q)	pole:	A
---	-------	---

Doplňky: okenní klika Harmony bílá  
Rozšíření(Spoje): zazdivací lišta(st.) 30 bílá

Ks : 1

## Příslušenství:

-exteriérový hliníkový tažený parapet, barva hnědá ELOX hloubka 165mm(M)	0,82 m
utěsnění interiérové i exteriérové strany připojovací spáry (70twSb)	4,42 m
utěsnění exteriérové strany připojovací spáry (15iIM)	2,23 m
-pár plast.bočních krytek Al.parapetu š.165mm, barva hnědá ELOX	1 Ks

## schody dole

řádek 15. č.pozice: **11** 1F.1.1 okno - SVT3490 **1 Ks**



M:1:50

## Práce na místě:

Montáž do připraveného ostění  
Demontáž špaletového nebo ocelového okna  
Oprava interiér.ostění po jednoduch.okně  
Likvidace a odvoz původních otvor.výplní  
Montáž sítě proti hmyzu HDL  
Montáž vnějšího parapetu  
Montáž olištování  
Drobná oprava ostění exteriéru  
Vnitřní uzávěr připojovací spáryT11  
Vnější uzávěr připojovací spáryT24  
Vnější uzávěr připojovací spáry(dole)T31  
Manipulace

Kování: otevíravé a sklopné levé, pole: A  
čtvrtá poloha kliky-spárové větrání, bezpečnost kování Q(q)  
Doplňky: okenní klika Harmony bílá Ks : 1  
Rozšíření(Spoje): zazdivací lišta(st.) 30 bílá

## Příslušenství:

-sít proti hmyzu pevná, barva rámečku hnědá pro montáž zevnitř, síťovina šedá (M)	1 Ks
-překrývací lišta 41mm (M) mooreiche	1,16 m
-exteriérový hliníkový tažený parapet, barva hnědá ELOX hloubka 165mm(M)	0,57 m
utěsnění interiérové i exteriérové strany připojovací spáry (70twSb)	3,50 m
utěsnění exteriérové strany připojovací spáry (15iIM)	1,89 m
-pár plast.bočních krytek Al.parapetu š.165mm, barva hnědá ELOX	1 Ks

## bio odpad

## překrývací lišta z exteriéru po stranách

řádek 16. č.pozice: **12** 1F.1.1 okno - SVT3490 **1 Ks**



M:1:50

## Práce na místě:

Montáž do připraveného ostění  
Demontáž špaletového nebo ocelového okna  
Oprava interiér.ostění po jednoduch.okně  
Likvidace a odvoz původních otvor.výplní  
Montáž sítě proti hmyzu HDL  
Montáž vnějšího parapetu  
Montáž olištování  
Drobná oprava ostění exteriéru  
Vnitřní uzávěr připojovací spáryT11  
Vnější uzávěr připojovací spáryT24  
Vnější uzávěr připojovací spáry(dole)T31  
Manipulace

Kování: otevíravé a sklopné levé, pole: A  
čtvrtá poloha kliky-spárové větrání, bezpečnost kování Q(q)  
Doplňky: okenní klika Harmony bílá Ks : 1  
Rozšíření(Spoje): zazdivací lišta(st.) 30 bílá



## Příslušenství:

-sít' proti hmyzu pevná, barva rámečku hnědá pro montáž zevnitř, síťovina šedá (M)	1 Ks
-překrývací lišta 41mm (M) mooreiche	1,18 m
-exteriérový hliníkový tažený parapet, barva hnědá ELOX hloubka 165mm(M)	0,57 m
utěsnění interiérové i exteriérové strany připojovací spáry (70twSb)	3,45 m
utěsnění exteriérové strany připojovací spáry (15ilM)	1,87 m
-pár plast.bočních krytek Al.parapetu š.165mm, barva hnědá ELOX	1 Ks

## sklad brambor

## překrývací lišta z exteriéru po stranách

řádek 17.

č.pozice: 13

skupina výrobků: okna - SVT3490

1 Ks

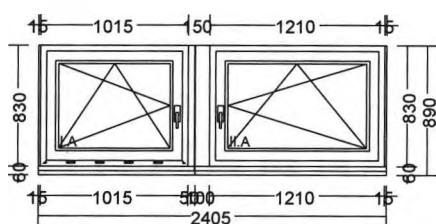

M:1:50

## Práce na místě:

Montáž do připraveného ostění  
Demontáž špaletového nebo ocelového okna  
Oprava interiér.ostění po jednoduch.okně  
Likvidace a odvoz původních otvor.výplní  
Montáž sítě proti hmyzu HDL  
Montáž vnějšího parapetu  
Drobná oprava ostění exteriéru  
Vnitřní uzávěr připojovací spáryT11  
Vnější uzávěr připojovací spáryT24  
Vnější uzávěr připojovací spáry(dole)T31  
Manipulace

Kování:	otevíravé a sklopné pravé,	pole:	II.A
	čtvrtá poloha kliky-spárové větrání, bezpečnost kování Q(q)		
	otevíravé a sklopné levé,	pole:	I.A
	čtvrtá poloha kliky-spárové větrání, bezpečnost kování Q(q)		
Doplňky:	okenní klika Harmony bílá	Ks :	2
Rozšíření(Spoje):	rozšíření(70) 30 bílá		
	rozšíření(82) 15 bílá/mooreiche		
	rozšíření(82) 45/v bílá/mooreiche		
	spoj H (5) bílá/mooreiche		
	rozšíření(82) 100/vv bílá/mooreiche		
	zazdivací lišta(st.) 30 bílá		

## Příslušenství:

-sít' proti hmyzu pevná, barva rámečku hnědá pro montáž zevnitř, síťovina šedá (M)	2 Ks
-exteriérový hliníkový tažený parapet, barva tmavě hnědá 8019 hloubka 180mm(M)	2,22 m
utěsnění interiérové i exteriérové strany připojovací spáry (70twSb)	9,70 m
utěsnění exteriérové strany připojovací spáry (15ilM)	4,39 m
-pár plast.bočních krytek Al.parapetu š.180mm, barva tmavě hnědá 8019	1 Ks

## sklad zeleniny

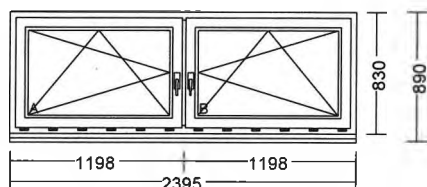
řádek 18. č.pozice: **14****1F.1.1 okno - SVT3490****3 Ks**

Práce na místě:

Montáž do připraveného ostění  
 Demontáž špaletového nebo ocelového okna  
 Oprava interiér.ostění po jednoduch.okně  
 Likvidace a odvoz původních otvor.výplní  
 Montáž sítě proti hmyzu HDL  
 Montáž vnějšího parapetu  
 Drobná oprava ostění exteriéru  
 Vnitřní uzávěr přípojovací spáryT11  
 Vnější uzávěr přípojovací spáryT24  
 Vnější uzávěr přípojovací spáry(dole)T31  
 Manipulace

Kování: ,otevíravé a sklopné pravé, pole: B  
 ,čtvrtá poloha kliky-spárové větrání, bezpečnost kování Q(q)  
 ,otevíravé a sklopné levé, pole: A  
 ,čtvrtá poloha kliky-spárové větrání, bezpečnost kování Q(q)  
 Doplnky: okenní klika Harmony bílá Ks : 2  
 Rozšíření(Spoje): rozšíření(70) 30 bílá  
 zazdivací lišta(st.) 30 bílá

Příslušenství:

-sít' proti hmyzu pevná, barva rámečku hnědá 2 Ks  
 pro montáž zevnitř, síťovina šedá (M)  
 -exteriérový hliníkový tažený parapet, barva hnědá ELOX 2,40 m  
 hloubka 165mm(M)  
 utěsnění interiérové i exteriérové strany 9,67 m  
 přípojovací spáry (70twSb)  
 utěsnění exteriérové strany 4,38 m  
 přípojovací spáry (15iIM)  
 -pár plast.bočních krytek Al.parapetu š.165mm, barva hnědá ELOX 1 Ks

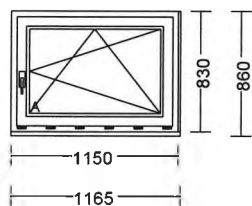
řádek 19. č.pozice: **15****1F.1.1 okno - SVT3490****1 Ks**

Práce na místě:

Montáž do připraveného ostění  
 Demontáž špaletového nebo ocelového okna  
 Oprava interiér.ostění po jednoduch.okně  
 Likvidace a odvoz původních otvor.výplní  
 Montáž sítě proti hmyzu HDL  
 Montáž vnějšího parapetu  
 Montáž olištování  
 Drobná oprava ostění exteriéru  
 Vnitřní uzávěr přípojovací spáryT11  
 Vnější uzávěr přípojovací spáryT24  
 Vnější uzávěr přípojovací spáry(dole)T31  
 Manipulace

Kování: ,otevíravé a sklopné pravé, pole: A  
 ,čtvrtá poloha kliky-spárové větrání, bezpečnost kování Q(q)  
 Doplnky: okenní klika Harmony bílá Ks : 1  
 Rozšíření(Spoje): rozšíření(82) 15 bílá/mooreiche  
 zazdivací lišta(st.) 30 bílá

Příslušenství:

-sít' proti hmyzu pevná, barva rámečku hnědá 1 Ks  
 pro montáž zevnitř, síťovina šedá (M)  
 -překrývací lišta 41mm (M) mooreiche 1,78 m  
 -exteriérový hliníkový tažený parapet, barva hnědá ELOX 2,41 m  
 hloubka 165mm(M)  
 utěsnění interiérové i exteriérové strany 5,92 m  
 přípojovací spáry (70twSb)  
 utěsnění exteriérové strany 3,09 m  
 přípojovací spáry (15iIM)  
 -pár plast.bočních krytek Al.parapetu š.165mm, barva hnědá ELOX 1 Ks

**pračka****překrývací lišta z exteriéru po stranách**

řádek 20.

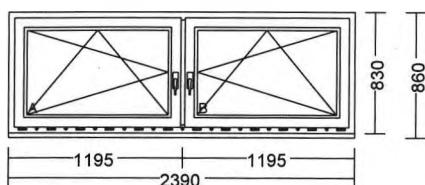
č.pozice: **16****1F.1.1 okno - SVT3490****1 Ks**

Práce na místě:

Montáž do připraveného ostění  
 Demontáž špaletového nebo ocelového okna  
 Oprava interiér.ostění po jednoduch.okně  
 Likvidace a odvoz původních otvor.výplní  
 Montáž vnitřního parapetu  
 Montáž vnějšího parapetu  
 Montáž olištování  
 Drobná oprava ostění exteriéru  
 Vnitřní uzávěr připojovací spáryT11  
 Vnější uzávěr připojovací spáryT24  
 Vnější uzávěr připojovací spáry(dole)T31  
 Manipulace

Kování: otevíravé a sklopné pravé, pole: B  
 čtvrtá poloha kliky-spárové větrání, bezpečnost kování Q(q)  
 otevíravé a sklopné levé, pole: A  
 čtvrtá poloha kliky-spárové větrání, bezpečnost kování Q(q)  
 Doplnky: okenní klika Harmony bílá Ks : 2  
 Rozšíření(Spoje): zazdivací lišta(st.) 30 bílá

Příslušenství:

-překrývací lišta 41mm (M) mooreiche 1,78 m  
 -interiérový plastový komůrkový parapet, barva bílá 2,39 m  
 hloubka 300mm(M)  
 -boční krytka pl. komůrkového parapetu, barva bílá RAL9016 1 Ks  
 -exteriérový hliníkový tažený parapet, barva hnědá ELOX 2,42 m  
 hloubka 165mm(M)  
 utěsnění interiérové i exteriérové strany 9,59 m  
 připojovací spáry (70twSb)  
 utěsnění exteriérové strany 4,31 m  
 připojovací spáry (15iiM)  
 -pár plast.bočních krytek Al.parapetu š.165mm, barva hnědá ELOX 1 Ks

**diesel****překrývací lišta z exteriéru po stranách**

řádek 21.

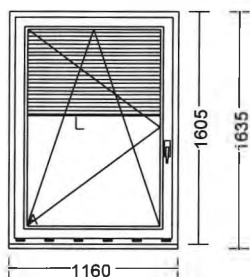
č.pozice: **17****1F.1.1 okno - SVT3490****1 Ks**

Práce na místě:

Montáž do připraveného ostění  
 Demontáž špaletového nebo ocelového okna  
 Montáž horizontální žaluzie(roletky)  
 Oprava interiér.ostění po jednoduch.okně  
 Likvidace a odvoz původních otvor.výplní  
 Montáž vnějšího parapetu  
 Drobná oprava ostění exteriéru  
 Vnitřní uzávěr připojovací spáryT11  
 Vnější uzávěr připojovací spáryT24  
 Vnější uzávěr připojovací spáry(dole)T31  
 Manipulace

Kování: otevíravé a sklopné levé, pole: A  
 čtvrtá poloha kliky-spárové větrání, bezpečnost kování Q(q)  
 Doplnky: okenní klika Harmony bílá Ks : 1  
 Rozšíření(Spoje): zazdivací lišta(st.) 30 bílá

Příslušenství:

-žaluzie-Mona IID, lamela Al.25mm okr met. č.10711, žebříček červ.-hnědý	1 Ks
lamely horizontální, horní profil + dolní zatěžovací lišta bílé RAL9010, interiérová, domykavá, ovládání řetízem vlevo (M)c	
-pár distančních podložek žaluzie RAL9010	1,00 Pár
-exteriérový hliníkový tažený parapet, barva hnědá ELOX hloubka 150mm(M)	1,15 m
utěsnění interiérové i exteriérové strany připojovací spáry (70twSb)	7,45 m
utěsnění exteriérové strany připojovací spáry (15ilM)	4,63 m
-pár plast.bočních krytek Al.parapetu š.150mm, barva hnědá ELOX	1 Ks

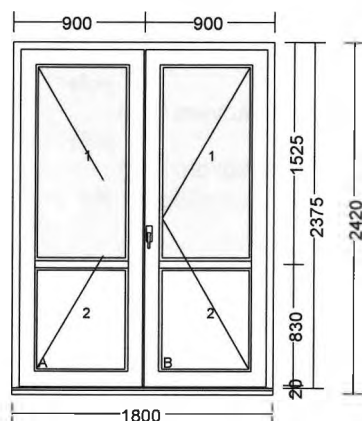
řádek 22. č.pozice: **18****1A.3.1.3 vchodové dveře dovnitř  
otevřené (těžký provoz)****1 Ks**

Práce na místě:

Montáž do připraveného ostění  
Demontáž špaletového nebo ocelového okna  
Oprava interiér.ostění po jednoduch.okně  
Likvidace a odvoz původních otvor.výplní  
Montáž olistování  
Drobná oprava ostění exteriéru  
Vnitřní uzávěr připojovací spáryT11  
Vnější uzávěr připojovací spáryT24  
Vnější uzávěr připojovací spáry(dole)T31  
Manipulace  
Prima  
bílá

Systém:

Panty vchodových dveří:

Kování:	pravé jednokřídlé dveřní-jen závěsy(t)	pole:	B
	levé dvoukřídlé dveřní se zástrčí(t7)	pole:	A
Doplňky:	připraveno pro (kliku, madlo...)viz.poznámka	Ks :	1
Sklo (Výplň):	4-12-4-12-4 Ug0,7Rw35,t74,g56		
	Střední: -A121A121 teplý rámeček 2x12mm černý		
Upřesnění skla (výplně):	Vnější: -12741 ornament Kůra 4 čirý sv. (k meziskelní příčce	pole:	A.1, B.1
	4-12-4-12-4 Ug0,7Rw35,t74,g56		
	Střední: -A121A121 teplý rámeček 2x12mm černý		
	Vnější: -12741 ornament Kůra 4 čirý sv. (k meziskelní příčce	pole:	A.2, B.2
	hladký sendvič.panel Up1,3 str.sv.Folie 2*bílá/mooreiche		
Příčky:	vodorovná sklo dělicí příčka 85mm bílá/mooreiche		
Rozšíření(Spoje):	rozšíření(58) 15 bílá		
	zazdivací lišta(58) R30 bílá		

Příslušenství:

-překrývací lišta 41mm (M) mooreiche	6,68 m
utěsnění interiérové i exteriérové strany	10,94 m
připojovací spáry (70twSb)	
utěsnění exteriérové strany	6,84 m
připojovací spáry (15ilM)	

**Přívod kabelu z interiéru vlevo uprostřed****překrývací lišta z exteriéru po stranách a nahoře**

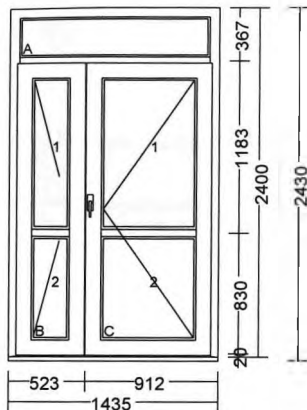
řádek 23. č.pozice: **19****1A.3.1.3 vchodové dveře dovnitř  
otevřené (těžký provoz)****1 Ks**

Práce na místě:

Montáž do připraveného ostění  
 Demontáž špaletového nebo ocelového okna  
 Oprava interiér.ostění po jednoduch.okně  
 Likvidace a odvoz původních otvor.výplní  
 Montáž olistování  
 Drobná oprava ostění exteriéru  
 Vnitřní uzávěr připojovací spáryT11  
 Vnější uzávěr připojovací spáryT24  
 Vnější uzávěr připojovací spáry(dole)T31  
 Manipulace  
 System: Prima  
 Panty vchodových dveří: bílé

Kování: pravé jednokřídle dveřní-jen závěsy(t) pole: C  
 ,levé dvoukřídle2 dveřní se zástrčí(t7) pole: B  
 Doplnky: připraveno pro (kliku, madlo...)viz.poznámka Ks : 1  
 Sklo (Výplň): 4-12-4-12-4 Ug0,7Rw35,t74,g56  
 Střední: -A121A121 teplý rámeček 2x12mm černý  
 Vnější: -12741 ornament Kúra 4 čirý sv. (k meziskelní přičce  
 Upřesnění skla (výplně): 4-12-4-12-4 Ug0,7Rw35,t74,g56 pole: A, B.1, C.1  
 Střední: -A121A121 teplý rámeček 2x12mm černý  
 Vnější: -12741 ornament Kúra 4 čirý sv. (k meziskelní přičce  
 hladký sendvič.panel Up1,3 str.sv.Folie 2\*bílá/mooreiche pole: B.2, C.2  
 Příkladky: vodorovná sklo dělící příčka 85mm bílá/mooreiche  
 Rozšíření(Spoje): zazdivací lišta(58) R30 bílá

Příslušenství:

-překrývací lišta 41mm (M) mooreiche 1,50 m  
 utěsnění interiérové i exteriérové strany 9,87 m  
 připojovací spáry (70twSb)  
 utěsnění exteriérové strany 6,50 m  
 připojovací spáry (15iIM)

Přívod kabelu z interiéru vpravo

překrývací lišta z exteriéru nahoře

řádek 24. č.pozice: **1sub****dveřní zámek****2 Ks**

2 ks dveřní samozamykací elektromechanický zámek EL  
 460/45/24 12 V, kabel s konektorem, kabel. průchodka,  
 dveřní klika/klika, FAB + příslušenství

zámek pro poz. 18 + 19

řádek 25. č.pozice: **1mon****Montážní práce níže uvedené:****1 Ks**

výmalba int. špalet

řádek 26. č.pozice: **2mon****Montážní práce níže uvedené: Doprava****1 Ks**